

# REVEX

お買い上げいただき、誠にありがとうございます。取扱説明書をよくお読みの上、正しく安全にお使いください。ご使用前にパッケージ中折面の“安全に関する及び保証規定”を必ずお読みください。

取扱説明書・パッケージとご購入日がわかるレシート、販売証明書、伝票等を一緒に保管してください。

315MHz帯 特定小電力 ID方式

ワイヤレス

配線不要

# USBプラグイン コールチャイム

要保存

品番 LCW400

## 取扱説明書

※電波の飛距離は屋外見通し最大120mですが、送信機・受信機の設置環境により短くなります。

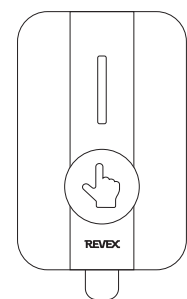

押しボタン送信機  
(型番:LCW500)



USB受信チャイム  
(型番:LCW400)

### 重要なお知らせ

- ❶ 本製品は連絡・報知用であり、生命救助、事故・犯罪防止を目的とする機器ではありません。死亡、障害、盗難、強盗、犯罪、滅失、毀損、損失などの被害における責任は負いかねますので予めご了承ください。
- ❷ 本製品は総務省、電波法技術基準適合品です。総務省の許可なしに改造して使用すると、法律により罰せられます。
- ❸ 本製品は心臓ペースメーカーや特殊な医療機器には影響しませんが、安全管理のため送信機を対象機器から50cm以上離してご使用ください。
- ❹ 本製品を使用する際は、パッケージ中折面の【安全上のご注意】、【使用上のご注意】をよくお読みください。
- ❺ 本製品の保証に関しては、パッケージ中折面の【保証規定】をよくお読みください。

## 1.各部の名称と説明

### ■押しボタン送信機(LCW500)

#### ●本体正面

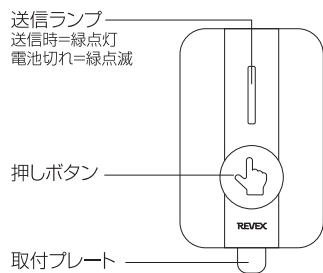

#### ●本体背面(背面カバーを開けた状態)

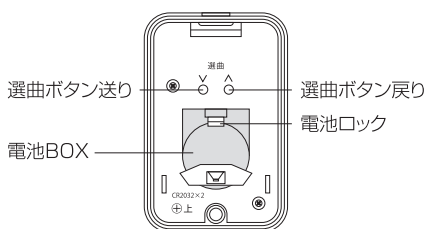

#### ●本体背面カバー

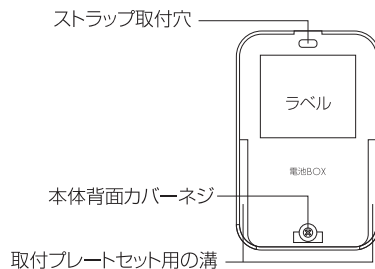

#### ●本体上面



#### ●取付プレート(表)

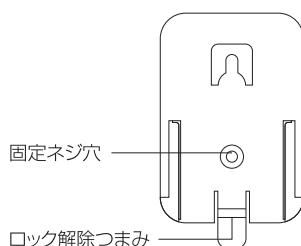

#### ●取付プレート(裏)

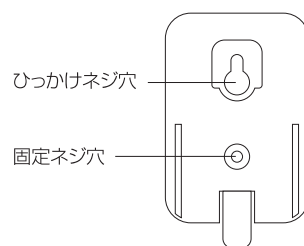

## ■USB受信チャイム(LCW400)

### ●本体側面

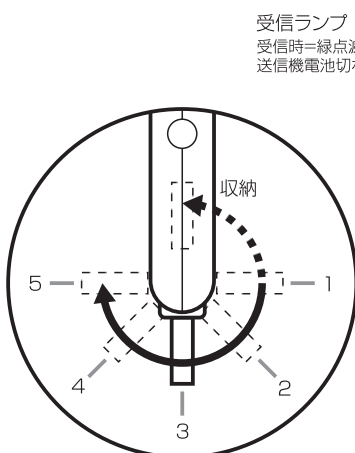
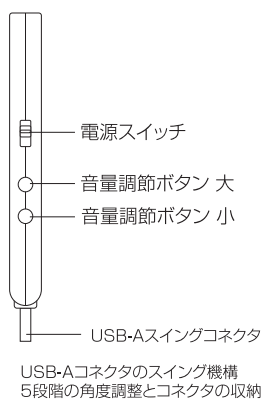

### ●本体正面

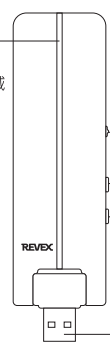

### ●本体背面

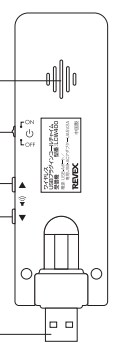

## ■付属品

※パッケージ内に入っています。

- 押しボタン送信機用 取付用 両面テープ×1  
取付用 ネジ×2  
コイン形リチウム電池CR2032 ×2(テスト用)
- 共通 取扱説明書

## 2.使用方法

用意する物 USB-Aポート電源、小さめの(+ドライバー(No.1)、(+ドライバー(ネジで取り付けする場合)

## ■押しボタン送信機(LCW500)

- 1 「ロック解除つまみ」を押しながら本体を引き上げ、「取付プレート」を外します。
- 2 小さめの(+ドライバー(No.1)で「本体背面カバーネジ」をゆるめ、開けます。

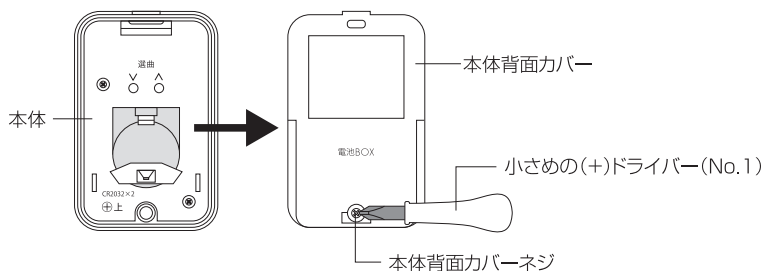
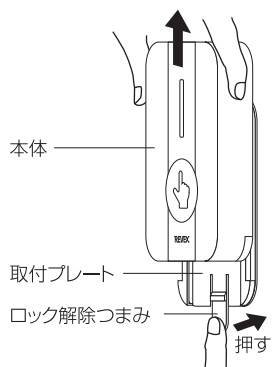

- 3 付属のコイン形リチウム電池CR2032×2個を、(+が上側になるように2枚重ねて「電池BOX」に入れ、「電池ロック」にひっかけます。電池を外すときは電池を下にずらし、「電池ロック」から外し、先のがった物等で取り出してください。

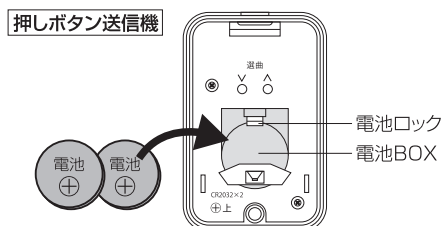

## ■USB受信チャイム(LCW400)

- 4 USB-Aポートの電源に接続します。
- 5 本体側面の「電源スイッチ」を「ON」にします。
- 6 本体側面の「音量調節ボタン」を押すと、音が鳴りますので、お好みの音量にすることができます。

USB受信チャイム

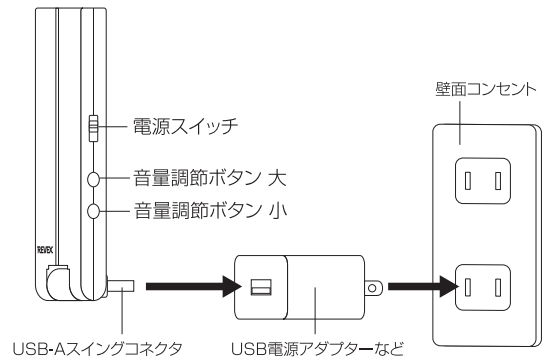

## ■押しボタン送信機と受信チャイム

- 7 音の選曲をします。 [選曲方法] ※選曲は押しボタン送信機側で行います。
  - ① 押しボタン送信機の電池上の黒い「選曲ボタン」「V」(送り)・「A」(戻り)を押すと送信ランプが緑に光り、受信チャイムの受信ランプが緑に点滅して、音が鳴ります。
  - ② 押しボタン送信機の「選曲ボタン」「V」(送り)・「A」(戻り)を押すたびに音が変わります。全部で8種類ありますので下記の「音の種類」の表を参考に選びます。使いたい音が鳴りましたら、選曲完了です。

押しボタン送信機

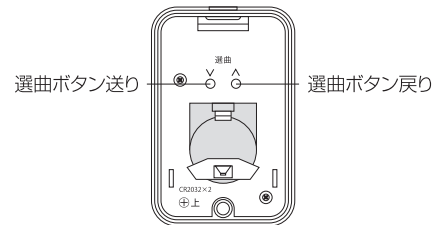

### 音の種類

音の順序と名前	音と光の長さ(約)	音の大きさ(1m・最大)
1.ピンポンA	4秒	78 dB
2.ピンポンB	10秒	78 dB
3.エリーゼのために	9秒	74 dB
4.呼んでいます	4秒	74 dB
5.いらっしゃいませ	4秒	69 dB
6.センサーが反応しました	6秒	75 dB
7.鳥のさえずり	24秒	82 dB
8.サイレン音	10秒	72 dB

USB受信チャイム

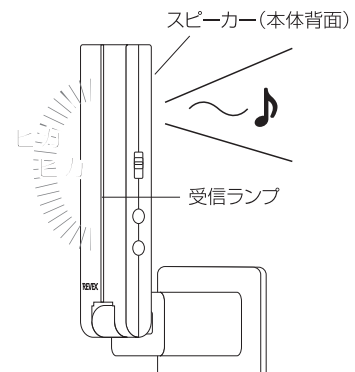

※1 1度押して音が鳴らなかった時は、何らかの電波状況により受信チャイムが受信できなかったためです。この時はもう1度「選曲ボタン」を押すと次の音が鳴ります。

※2 「選曲ボタン」は「V」(送り)・「A」(戻り)を1度押すたびに、音の途中でも次の音へ進んだり、前の音に戻ったりします。

※3 途中で1番目の音に戻りたい時は、約10秒間「V」(送り)または「A」(戻り)のいずれかを長押しします。

- 8 押しボタン送信機の「本体」と「本体背面カバー」をしっかりと閉めて、小さめの(+)ドライバー(No.1)で「本体背面カバーネジ」を締めてから、「取付プレート」にスライドさせて装着します。

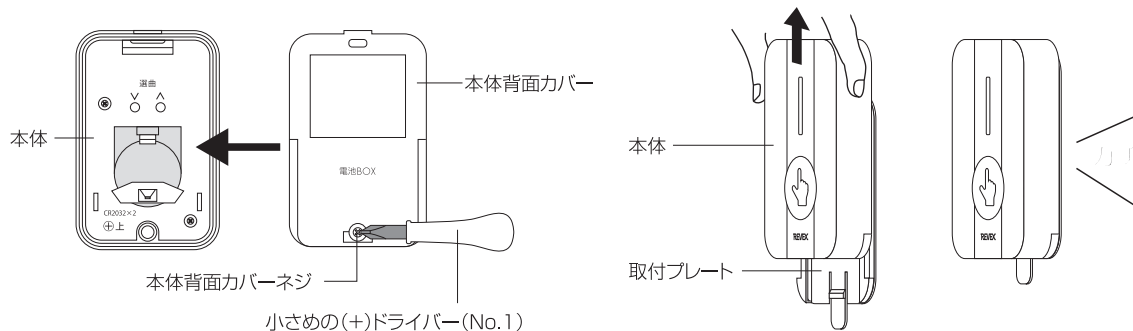

**ご注意** 「本体背面カバー」がしっかり閉まっていない状態で雨や水がかかると故障の原因になります。

- 9 動作確認をします。

- ① 押しボタン送信機の「押しボタン」を押すと約4秒間、「送信ランプ」が緑に光り送信します。
- ② 受信チャイムから、7で選曲した音が鳴り、「受信ランプ」が緑に点滅して受信したことをお知らせします。
- ③ 受信チャイムの本体側面、「音量調節ボタン」[▲](大)・[▼](小)でお好みの音量を8段階から選べます。

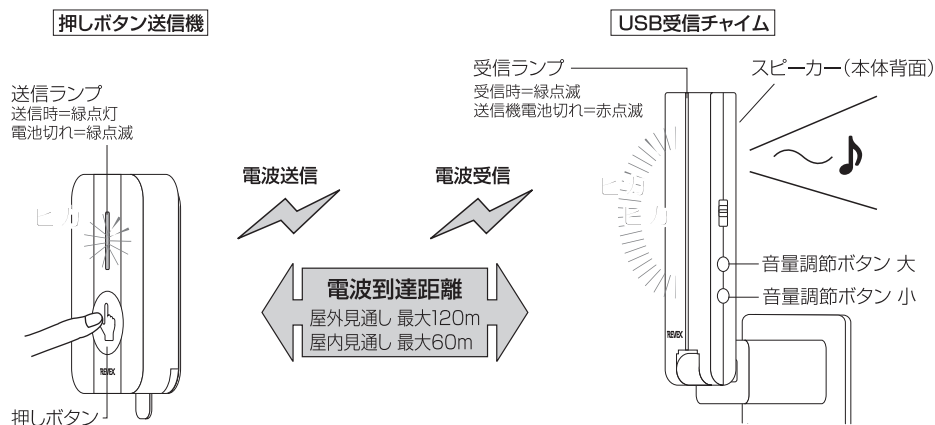

- 10 電池切れについて。

押しボタン送信機の電池切れ表示は、「押しボタン」を押した時から「送信ランプ」が緑点滅し続けますので、新しいコイン形リチウム電池CR2032を2個とも交換してください。また、受信機でも送信機の電池切れが表示されます。受信した時から「受信ランプ」が赤点滅し続けます。

- ご注意**
- ① 電池切れは送信・受信ランプでお知らせしますが、長期間使用しない場合は定期的に動作確認することをおすすめします。
  - ② 電池が電池切れ表示をする残量より下がると、ランプ表示が動作しなくなりますので電池を交換してください。
  - ③ 電池寿命は使用環境により変わります。
  - ④ 受信機が表示する送信機の電池切れランプは受信機の電源を切ると消えるのでご注意ください。

### 3.USB-ACアダプター(別売)を使用する場合 ※専用USB-ACアダプターUA5V2Aをお買い求めください

**【注意】** USB-ACアダプターは仕様に適合した製品をご使用ください。発熱による火傷やショートによる火災の原因になります。  
※製品仕様をご確認ください。

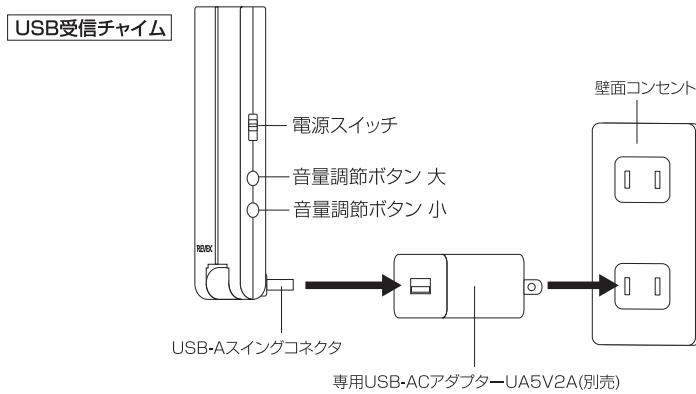

### 4.取付け方法

※送信機は電池を入れて動作確認が終わってから取り付けてください。  
※取り付けようとしている場所で正常に動作するかを確認してから取り付けてください。

#### ■押しボタン送信機(LCW500)

※耐塵形・防噴流形(IP55相当)なので雨や水がかかる場所にも取り付けできます。

#### 壁面・玄関・浴室・トイレ・ベッドサイドに

①設置したい壁面に付属の「取付用ネジ」の頭を少し残した状態でねじ込み、「取付プレート」の「ひっかけネジ穴」にひっかけます。しっかりと固定する場合は、「固定ネジ穴」にもネジ止めします。

※サイディングやコンクリート面に取付ける場合は下穴を開け、市販の樹脂リブを打ち込み、付属の「取付ネジ」をねじ込みます。

②ネジが止められない場所には、付属の「取付用両面テープ」を「取付プレート」に貼り、貼り付ける面のホコリや汚れをきれいに拭いて固定します。

**【注意】** ゴザゴザな面や凹凸のある面には貼り付けできません。

※貼り直す場合や設置場所を変える際は、必ず新しい両面テープを使用してください。両面テープは取付場所に合った市販品をお求めください。

③本体を「取付プレート」に固定します。

※外すときは、「ロック解除つまみ」を押しながら本体を引き上げ、取付プレートから外します。

**【注意】** 金属面や金属製品の近くに取付けると電波到達距離が短くなります。

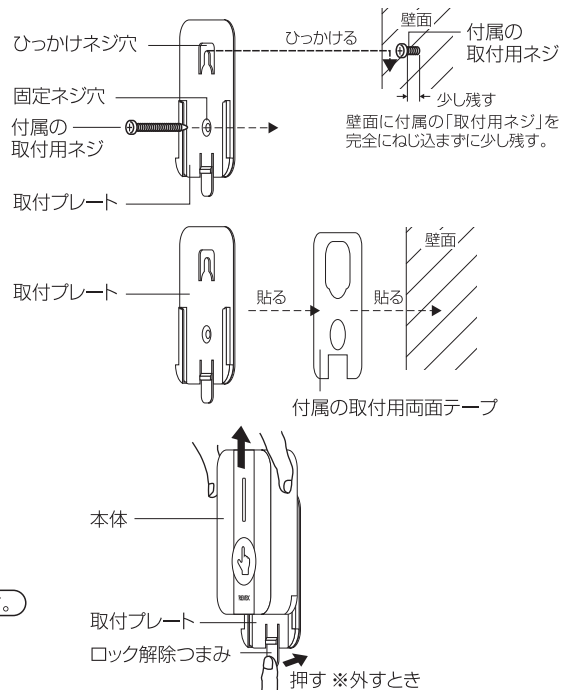

### 台やテーブルに置いて

- 「取付プレート」に付属の「両面テープ」を貼り固定したり、「取付プレート」を外して置いておくだけでも使用できます。

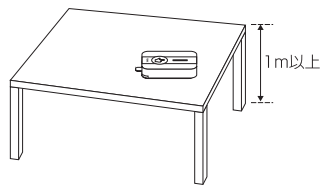

#### ご注意

- ① 金属製の台や机、床に置くと電波到達距離が短くなります。
- ② 屋外の雨や水のたまる場所では置いて使用できません。

### 首から下げて

- 市販のネックストラップを使用して、首に下げて使用することができます。

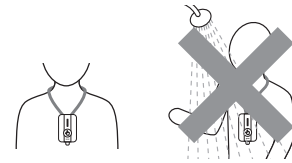

#### ご注意

- ① 心臓ペースメーカーをご使用の場合、首から下げての使用はしないでください。
- ② 首から下げたまま浴槽に入る、シャワーを浴びるなどしないでください。

## ■USB受信チャイム(LCW400)

※防水仕様ではありませんので、屋内または雨や水がかからない場所でご使用ください。

### PCなどのUSB-Aポートで

- USB電源式なのでノートPC等と一緒に持ち運べます。

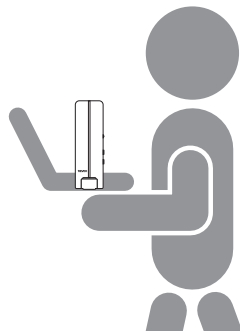

※対応電源は製品仕様をご確認ください。

### コンセントとUSB-ACアダプターで

- コンセントへの取付はUSB-ACアダプターを使用します。

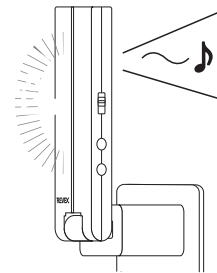

**ご注意** 金属面や金属製品の近くに取り付けると電波到達距離が短くなります。

### 卓上の電源タップで

- 電源タップのUSB-Aポート。電源タップとUSB-ACアダプターでも使用できます。

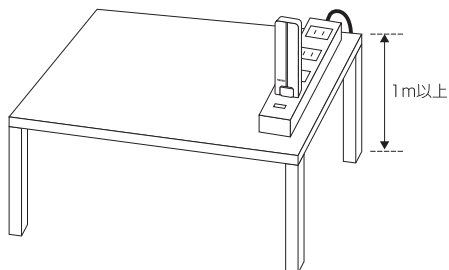

**ご注意** 金属製の台や机、床などに置くと電波到達距離が短くなります。

#### 取り付けの際のご注意

- ① 取り付け位置はなるべく床面から1m以上の高さに設置してください。1m以下の場合には電波到達距離が短くなることがあります。
- ② 受信機は雨や水に濡れる場所では使用できません。
- ③ しっかりと固定してください。落下等でケガや破損の原因になります。落下による故障は保証期間内であっても対象外となります。
- ④ 塗装面やクロス面等に取り付ける場合、塗装のはがれやクロスの破れ等に充分ご注意ください。
- ⑤ 石こうボードには取り付けられない場合があります。
- ⑥ 本製品の取り付けや取り外しの際に生じたクロスのはがれや両面テープの汚れなどにつきましては、弊社は一切の責任を負いませんので予めご了承ください。

## 故障かな?と思ったら

### ① 購入してすぐに反応しない

#### ①-1 受信チャイムの「音量調整ボタン」[▲](大)を押すと音は出ますか?

⇒音が出ない、ランプが光らない場合はUSB電源がDC5V 500mA以上正常に出力しているか確認下さい。

#### ①-2 「押しボタン」を押すと「送信ランプ」は光りますか?

⇒電池は2枚装着していますか?付属のテスト用電池は2枚とも使用します。2枚装着しても光らない場合、電池を2枚とも外し、電池がない状態で「選曲ボタン」の「^」(戻り)か「v」(送り)のどちらかを押しします(帯電している電気を放電する「リセット」操作です)。その後電池の(+)面を拭いて再度装着します。

### ② 使用できていたのに反応しなくなった

#### ②-1 受信チャイムの「音量調整ボタン」[▲](大)を押すと音は出ますか?

⇒音が出ない、ランプが光らない場合はUSB電源が製品仕様に適合しているか確認下さい。

#### ②-2 「押しボタン」を押すと「送信ランプ」は光りますか?

⇒光らない、光が薄い、または点滅している場合は電池(CR2032×2個)を交換してください。電池交換の際は、電池を2枚とも外し、電池がない状態で「選曲ボタン」の「^」(戻り)か「v」(送り)のどちらかを押しします(帯電している電気を放電する「リセット」操作です)。その後電池の(+)面を拭いて再度装着します。

※上記を確認しても改善しない場合は、**現品をお手元にご用意のうえ**下記までご連絡ください。

#### 製品についてのお問い合わせ

商品に関するお問い合わせはこちら▶  
<https://www.nakabayashi.co.jp/support/>



**ナカバヤシ株式会社**

**TEL:0570-666-365**

受付時間：月～金 10～12時/13～16時(土・日・祝日を除く)

## 5.製品仕様

### ■押しボタン送信機(LCW500)

電源	
電池寿命*	約1年半(1日10回送信、20℃時)
電池切れ表示	送信ランプが緑点滅
電源スイッチ	なし
送信方法	押しボタンを押して送信
送信周波数	315MHz帯
電波到達距離	屋外見通し最大120m/屋内見通し最大60m
送信ランプ	送信時に緑ランプが点灯(約4秒間)
デジタルIDコード数	6万通り(変更不可)
選曲方法	選曲ボタン V(送り)、^ (戻り) を押し、受信機で確認しながら選曲
選曲可能数	選曲ボタンにより8曲から選曲可能
使用エリア	屋内/屋外(耐塵形・防噴流形(IP55相当)で屋外の雨や水のかかる場所でも使用可能)
使用温度範囲	-10℃~40℃
外形寸法	45(W)×72(H)×23(D)mm(取付プレート含む)
本体質量	46g(電池を含まない)

### ■受信チャイム(LCW400)

電源	DC5.0V 500mA出力以上のUSB-Aポート、またはUSB-ACアダプター UA5V2A(別売り)
電池切れ表示	送信機電池切れ=受信ランプが赤点滅
電源スイッチ	あり
受信周波数	315MHz帯:登録済みの同一IDコードのみ受信
受信可能距離	屋外見通し最大120m/屋内見通し最大60m
受信ランプ	受信時に緑ランプが点滅(音の種類に連動)
受信表示	音と光
デジタルIDコード数	6万通り(変更不可)
選曲方法	送信機の選曲ボタン V(送り)、^ (戻り) を押して選曲
音量調節	音量ボタン 大(▲)/小(▼)8段階 46dB~82dB(約)/1m
使用エリア	屋内専用 (☎)
使用温度範囲	-10℃~40℃
外形寸法	35(W)×110(H)×12(D)mm(プラグを除く)
本体質量	約34g

※電池寿命は使用環境により変わります。

※製品の仕様は性能改善などの理由により変更される事がありますので、予めご了承ください。

安全に関して及び保証規定につきましては、パッケージ中折面をお読みください。

商品に関するお問い合わせはこちら▶  
<https://www.nakabayashi.co.jp/support/>

**ナカバヤシ株式会社**



**TEL:0570-666-365**

受付時間:月~金 10~12時/13~16時(土・日・祝日を除く)