



インターホン 玄関機 + 充電式屋内機 セット

取扱説明書

充電式屋内機(WT100R)+玄関機(WT100G)セットWT100RG

お買い上げ頂きまことにありがとうございます。取扱説明書をよくお読みの上、正しく安全にお使いください。ご使用前に“安全上のご注意、及び保証規定”を必ずお読みください。この取扱説明書とご購入日がわかるレシート、販売証明書、伝票等と一緒に保管してください。





製品の特長

- ワイヤレスだから、配線不要で離れた場所でもかんたんに通話ができます。
- 充電式屋内機なので、付属のベルトクリップやストラップ(別売)を使用すれば、どこでも持ち運べて便利です。

安全上のご注意

絵表示について この「安全上の注意」、「取扱説明書」および製品への表示では、製品を安全に正しくお使いいただき、お使いになるかたや他の人への危害や財産への損害を未然に防止するために、いろいろな絵表示をしています。その表示と意味は次のようになっています。内容をよく理解してから本文をお読みください。

絵表示の例

 <p>警告 この表示を無視して、誤った取扱いをすると、人が死亡または重傷を負う可能性が想定される内容を示しています。</p>	 <p>△記号は注意(注意・警告を含む)を促す内容があることを告げるものです。図の中に具体的な注意内容(左図の場合は警告または注意)が描かれています。</p>
 <p>注意 この表示を無視して、誤った取扱いをすると、人が傷害を負う可能性が想定される内容および物的損害の発生が想定される内容を示しています。</p>	 <p>⊘記号は禁止の行為であることを告げるものです。図の中や近くに具体的な禁止内容(左図の場合は分解禁止)が描かれています。</p>
	 <p>●記号は行為を強制したり指示する内容を告げるものです。図の中に具体的な指示内容(左図の場合はUSB-ACアダプターをコンセントから抜いてください。)が描かれています。</p>

警告

- ぐらついた台の上や、傾いた所など不安定な場所に置かないでください。落ちたり、倒れたりして、けがの原因となります。
- 表示された電源電圧以外の電圧で使用しないでください。火災・感電の原因となります。
- USBケーブルを傷つけたり、破損したり、加工したり、無理に曲げたり、ねじったりしないでください。また、重いものをのせたり、加熱したり(熱器具に近づけたり)引っぱったりしないでください。電源コードが破損し、火災・感電の原因となります。USBケーブルが傷んだら(芯線の露出、断線など)使用を中止してください。そのままご使用になると、火災・感電の原因となります。
- 万一、本製品を落としたり、破損した場合には、USB-ACアダプターをコンセントから抜く、または電池を外して使用を中止してください。そのまま使用すると火災・感電の原因となります。
- USB-ACアダプターは必ず付属のものをご使用ください。また、本USB-ACアダプターを他の機器に使用しないでください。火災・感電の原因となります。
- 本製品やUSB-ACアダプターを分解したり、改造したりしないでください。また、本製品の内部には触れないでください。火災・感電の原因となります。
- 万一、煙が出ていたり、変な臭いがするなどの異常状態のまま使用すると、火災・感電の原因となります。すぐにUSB-ACアダプターをコンセントから抜く、または電池を外してください。
- 万一、異物が本製品の内部に入った場合は、まず、USB-ACアダプターをコンセントから抜く、または電池を外してください。そのまま使用すると火災・感電の原因となります。
- 本製品に水が入ったり、本製品がぬれたりしないようご注意ください。風呂場で使用したり、本製品のそばに薬品や水などの入った花瓶、容器を置いたりしないでください。水や薬品が中に入った場合、火災・感電の原因となります。また、雨天、降雨中、海岸、水辺での使用は特にご注意ください。ペットなどの生物が本製品の上に乗らないようご注意ください。排泄物や体毛が中に入った場合、火災・感電の原因となります。
- コンセントにさしたままUSB-ACアダプターのUSBプラグに触れたり、物を接触させたりしないでください。火災・感電の原因となります。

⚠️ 注意

- お手入れの際は安全のため、USB-ACアダプターをコンセントから抜いておこなってください。感電の原因となることがあります。
- 湿気やほこりの多い場所、油煙や湯気が当たるような場所（調理台や加湿器のそば）に置かないでください。また、振動のある場所に置かないでください。故障や火災・感電の原因となることがあります。
- 直射日光の当たる所、温室やサンルームなどの温度や湿度の高いところに置かないでください。火災・感電の原因となることがあります。
- めれた手でUSB-ACアダプターを抜き差ししないでください。感電の原因となることがあります。
- 本製品に乗らないでください。特に小さなお子様のいるご家庭ではご注意ください。倒れたり、こわれたりして、けがの原因となることがあります。
- 旅行などで長期間、本製品をご使用にならないときは、安全のため必ずUSB-ACアダプターをコンセントから抜いてください。
- お手入れの際には、ペンジン、アルコール、シンナーなどは使わないでください。塗装がはげたり、変質することがあります。お手入れは、柔らかい布で軽く拭き取ってください。化学ぞうきんをご使用の際は、その注意書に従ってください。
- USB-ACアダプターを抜くときは必ずプラグを持って抜いてください。コードを引っばるとコードが傷つき、火災・感電の原因となることがあります。
- 乾電池を使用するときは、同じ種類のものを使用し、交換の際も全て同じ種類の新しいものにしてください。違う種類や新旧の混在は故障の原因となります。
- 乾電池は正しい極性（プラス／マイナスの方向）に入れてください。極性を間違えると、故障の原因となります。
- 長時間、本製品を使用しない場合は、乾電池を取外してください。

保証規定 無償保証期間は購入後1年間です。

本製品には保証書はついておりません。お買い求めになった店舗のレシートの写しを、保証書に代えて保管してください。無償保証を行う時は、レシートの写しをご用意のうえ弊社までご連絡ください。ご購入日の確認が出来ない場合は有償修理となります。本製品を購入後1年以内に発生した故障、不具合の場合は下記の無償保証規定に従って無償で修理又は交換いたします。故障の原因を明確にして弊社までご連絡ください。

無償保証規定

- (1)取扱説明書及び本製品の注意書きに従った正常な使用にもかかわらず、保証期間内に故障した場合、無償修理又は交換をいたします。
 - (2)故障の場合は弊社まで電話またはホームページ内お問い合わせフォームよりご連絡ください。
 - (3)無償保証に該当する故障の場合は、往復の送料は弊社が負担いたします。
- ※未使用であっても、ご購入から1年以上経過している場合は無償保証の対象外となりますので、ご購入後はすぐに動作確認をしてください。

有償修理

※レシートの写しなどの提示がなくご購入日が明確でない場合及び、保証期間内でも次のような場合には有償修理となります。

- (1)使用上の誤りや不当な修理、改造による故障及び損傷。
- (2)お買い上げ後の落下、取り付け場所の移動、輸送、不適当な保存時の故障及び損傷。
- (3)中古品やオークション等で入手された製品の場合。
- (4)火災、地震、風水害、ガス害、落雷、その他の天災地変、公害や異常電圧その他の防御できない外部要因による故障。
- (5)一般家庭以外（例えば業務用の繁雑・長期使用、車両、船舶への搭載）に使用された場合の故障及び損傷。
- (6)有償修理の輸送費、諸費用はお客様のご負担となります。

ご使用になる前に

本製品の電波は無線を利用し、離れた場所での通話を目的としています。目的外の用途に使用しないでください。電波の届く範囲を超えると通話できません。電波は周りの建築物などの状況に大きく影響を受けることがあります。

本製品の使用周波数帯では、電子レンジなどの産業・科学・医療用機器のほかの工場の製造ラインなどで使用されている移動体識別用の構内無線局(免許を要する無線局)および特定小電力無線局(免許を要しない無線局)並びにアマチュア無線局(免許を要する無線局)が運用されています。

1. 同じ2.4GHz帯を利用する無線システム(コードレスホン、電子レンジ、無線LAN、ほかのワイヤレスインターホン、テレビドアホンなど)を使用していると、干渉などにより通信距離が著しく短くなったり、通話ができない場合があります。このような場合は、他製品の電源を切るか本製品より離してご使用ください。
2. 万一、本製品から移動体識別用の構内無線局に対して有害な電波干渉の事例が発生した場合には、速やかに電波の発射を停止したうえ、使用を中止してください。
3. その他、本製品から移動体識別用の特定小電力無線局あるいはアマチュア無線局に対して有害な電波干渉の事例が発生した場合は、使用を中止してください。
4. 本製品を使用できるのは、日本国内に限られています。本製品は、日本国内での使用を目的に設計・製造しています。したがって、日本国外で使用された場合、本製品およびその他の機器を壊すおそれがあります。また、その国の法令に抵触する場合がありますので、日本国外では使用できません。
5. 心臓ペースメーカーを使用している人の近くで、本製品を使用しないでください。心臓ペースメーカーに電磁妨害をおよぼして、生命の危険があります。
6. 医療機器の近くで本製品を使用しないでください。医療機器に電磁妨害をおよぼして、生命の危険があります。
7. 本製品は電波法に基づいて、技術基準適合証明(工事設計認証)を受けた製品です。分解や改造をしないでください。

各部の名称とはたらき

充電式屋内機(WT100R)

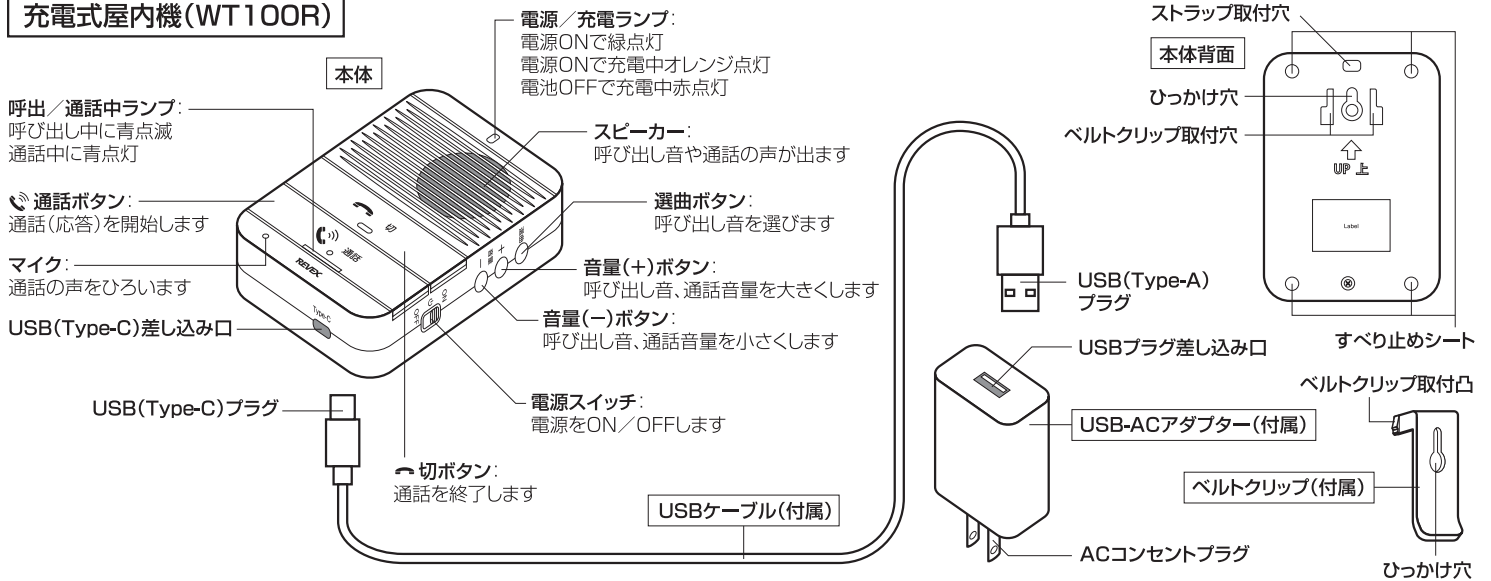

玄関機(WT100G)

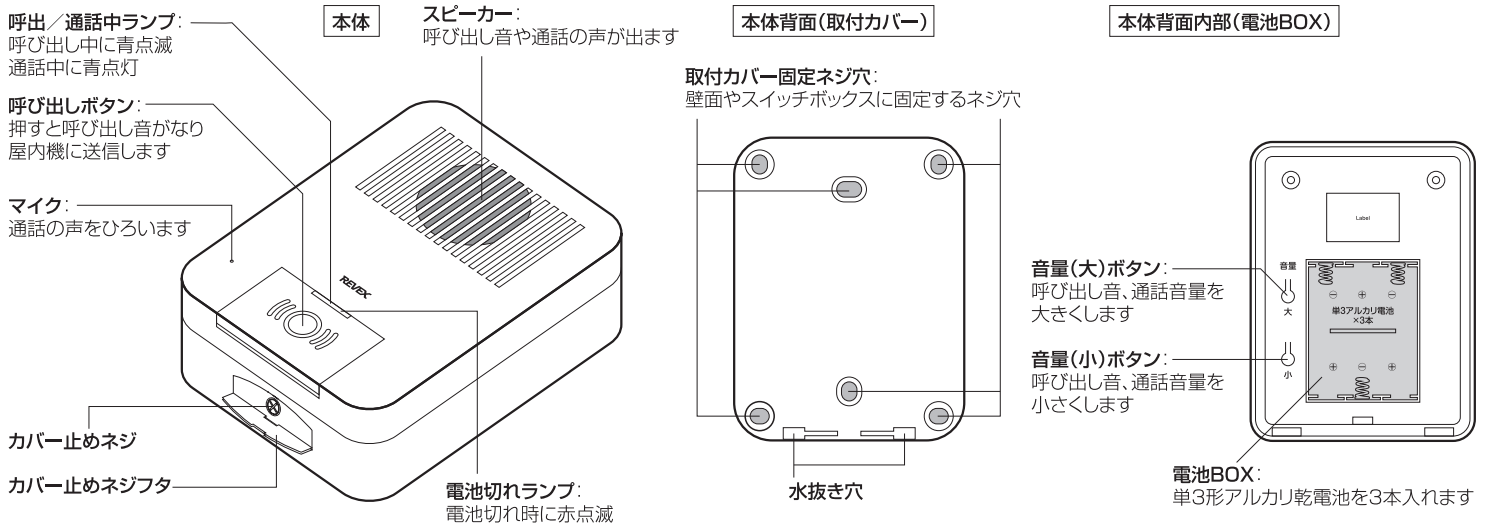

充電式屋内機(WT100R)の充電方法

1 コンセントに接続し充電します。

充電式屋内機(WT100R)を、USBケーブル(付属)とUSB-ACアダプター(付属)で右図のように接続し、ご家庭のコンセントに接続してください。

充電が始まると「電源／充電ランプ」が赤点灯します。

充電電池残量がゼロの状態から充電を開始すると、約3時間で充電が完了します。

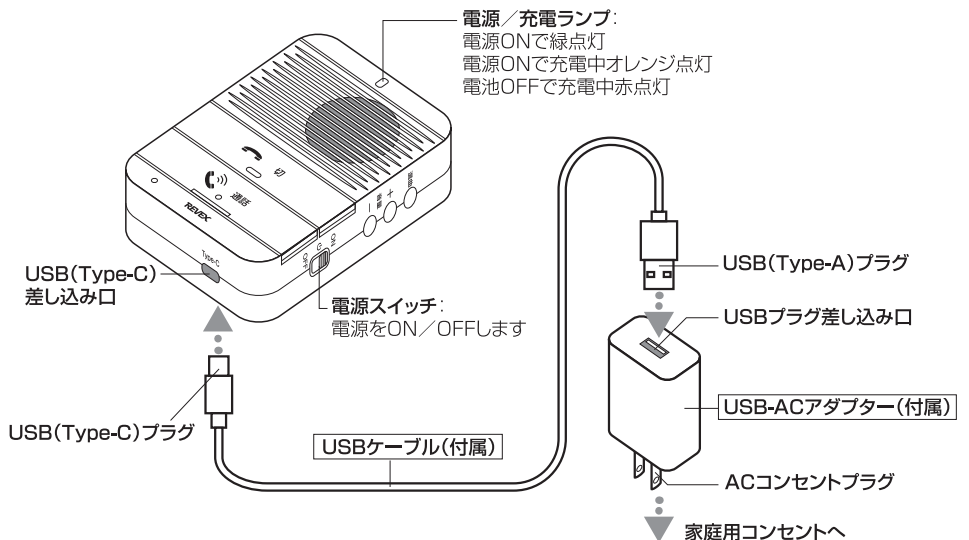

2 電源スイッチをONにします。

本体側面の「電源スイッチ」をONにすると「電源／充電ランプ」が緑点灯します。

充電中の場合はオレンジ点灯します。

玄関機(WT100G)の電池の入れ方

ご注意 指定以外の電池は入れないでください。

新しい電池と古い電池を混用したり、異種の電池を混用しないでください。充電式電池は使用できません。

1 取付カバーから本体を外します。

①カバー止めネジフタの溝にマイナスドライバーを差し込み、矢印の向きに動かしてフタを開けます。

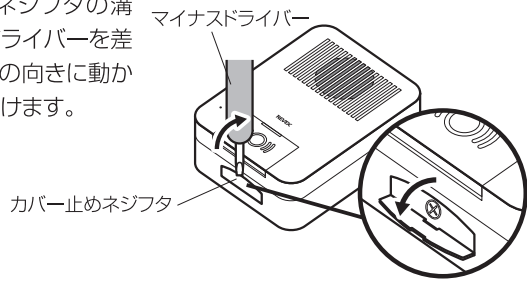

②カバー止めネジを⊕ドライバーでゆるめ、ネジを外してから本体を外します。

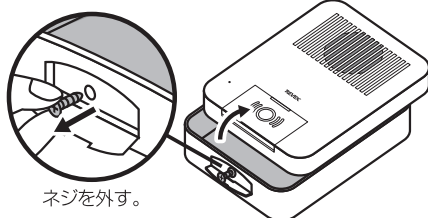

ご注意 ネジは紛失しないようご注意ください。

2 玄関機本体に電池を入れます。

単3形アルカリ乾電池3本を⊕/⊖の向きを間違えないように入れます。

※電池は3本共新品で、同一メーカー、同じ種類をご使用ください。

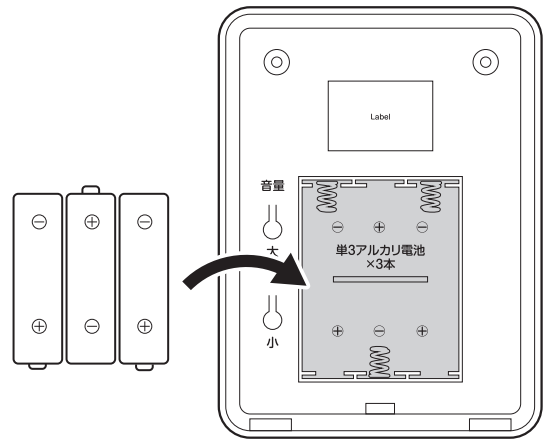

各種設定と動作確認(使用方法) 充電式屋内機(WT100R)+玄関機(WT100G)

事前準備

充電式屋内機(WT100R)が充電された状態で、「電源スイッチ」をON(電源/充電ランプが緑点灯)になっていること。玄関機(WT100G)の電池がセットされていることを、使用前にご確認ください。

ご注意 両機が近くにあると大きなハウリング音が鳴ることがあります。3m以上離してお試しください。

音量設定

●**玄関機(WT100G)**待機中に「音量ボタン(大/小)」で呼び出し音量を設定します。通話中に「音量ボタン(大/小)」で通話音量を設定します。(大)ボタンを押す度に音量が大きくなり、(小)ボタンを押す度に音量が小さくなります。

●**充電式屋内機(WT100R)**待機中に「音量ボタン(+/-)」で呼び出し音量を設定します。通話中に「音量ボタン(大/小)」で通話音量を設定します。(+)ボタンを押す度に音量が大きくなり、(-)ボタンを押す度に音量が小さくなります。

玄関機(WT100G)

背面内部(電池BOX)

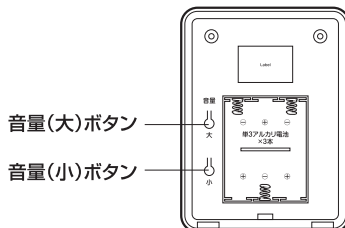

充電式屋内機(WT100R)

側面

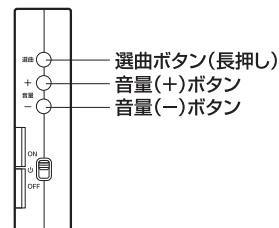

呼び出し音選曲

●**充電式屋内機(WT100R)**「選曲ボタン」を長押し(約3秒)すると、現在設定中の呼び出し音が鳴り選曲モードになります。呼び出し音が鳴り終わる前に再度「選曲ボタン」を短く押しと次の曲へと変わります。「選曲ボタン」を押す度に変わりますので、好みの音が鳴ったら設定完了です。右の選曲リストを参考に選曲してください。

選曲リスト

①ピンポンA	④ピンポンB
②キンコン	⑤メロディA
③ピロピロ	⑥メロディB

呼び出しから受信の確認

玄関機(WT100G)の「呼び出しボタン」を押すと、「呼出/通話中ランプ」が青点滅し、呼び出し音が鳴ります。同時に屋内機(WT100R)に送信します。

屋内機(WT100R)が受信すると「呼出/通話中ランプ」が青点滅し、呼び出し音が鳴ります。

ご注意 充電式屋内機(WT100R)から玄関機(WT100G)を呼び出すことはできません。

玄関機(WT100G)

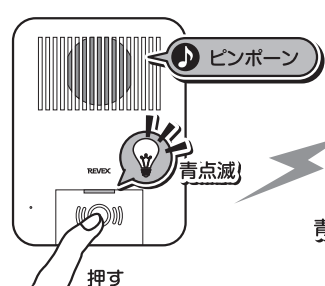

充電式屋内機(WT100R)

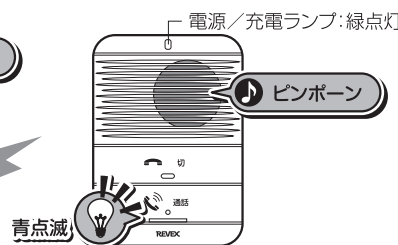

通話確認

玄関機(WT100G)から呼び出された時に、充電式屋内機(WT100R)の「通話ボタン」を押すと、通話(応答)が開始し、両機の「呼出/通話中ランプ」が青点灯にかかります。

この状態で、充電式屋内機↔玄関機(WT100R↔WT100G)で相互通話できるようになります。

※通話(応答)がない場合、呼び出し開始後、約30秒で自動的に切れます。

玄関機(WT100G)

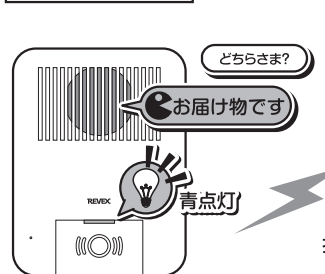

充電式屋内機(WT100R)

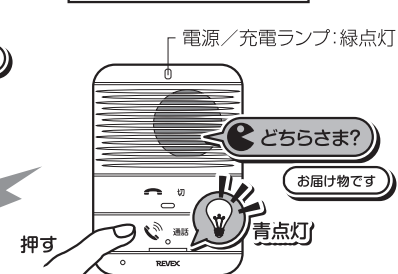

通話終了(切る)

通話を終了する時は、充電式屋内機(WT100R)の「切ボタン」を押すと、通話は終了し両機の「呼出/通話中ランプ」が消灯し、待機状態に戻ります。通話が始まってから約3分経過すると自動的に通話は終了し、待機状態に戻ります。

玄関機(WT100G)

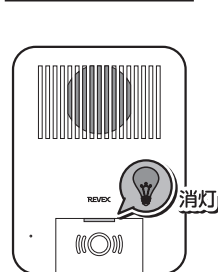

充電式屋内機(WT100R)



電池切れ表示

玄関機 (WT100G) が電池切れの状態になると、「電池切れ表示ランプ」が赤点滅してお知らせします。呼び出し中と通話中のみ表示され、終了すると消えますので、定期的に確認することをおすすめします。「電池切れ表示ランプ」が赤点滅したら、3本共新しい、同一メーカーで同じ種類の単3形アルカリ乾電池と交換してください。

玄関機(WT100G)

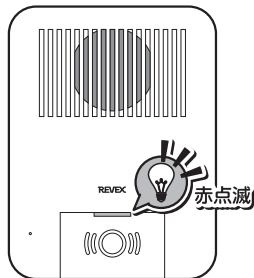

充電式屋内機 (WT100R) が電池切れの状態になると、「電源／充電ランプ」が赤緑点滅してお知らせします。「電源／充電ランプ」が赤緑点滅したら充電してください。

充電式屋内機(WT100R)

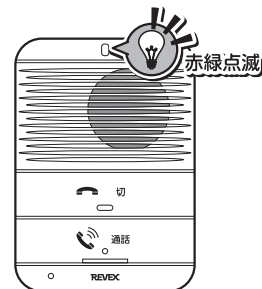

玄関機 (WT100G) の取付方法

- ご注意**
- 取り付ける前に必ず屋内機と玄関機が取り付ける場所どうしで通話できることを確認してください。
 - 玄関機は鉄製の扉や柱、鉄筋や鉄骨などが埋め込まれている壁などに取り付けた場合、通話距離が短くなる場合があります。
 - 通話可能距離は、取り付ける環境により短くなる場合があります。
 - 防水仕様ではありませんので、軒下等、直接雨のかからない場所へ設置してください。また、軒下であっても台風等により雨水が本体に侵入しますと、故障の原因となりますのでご注意ください。

1 既設のスイッチボックス (JIS1 個用) に取り付ける場合

- ① 取付カバーを付属の小ネジを使って壁面のスイッチボックスに取り付けます。
- ② 玄関機本体を取付カバーにはめ込み、カバー止めネジを⊕ドライバーで固定します。

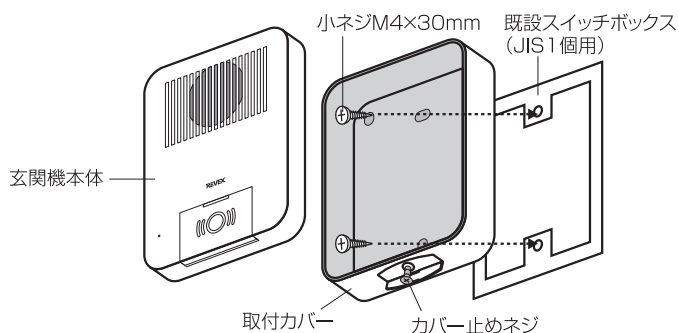

2 木製の壁面や柱に取り付ける場合

- ① 取付カバーを付属の木ネジを使って壁面や柱に取り付けます。
- ② 玄関機本体を取付カバーにはめ込み、カバー止めネジを⊕ドライバーで固定します。

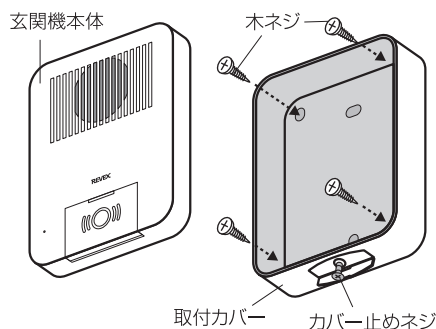

3 コンクリート面に取り付ける場合

- ① 設置場所に83.5mm幅の目印を付けます。
- ② 電動ドリルでφ5mmの穴を開けます。
- ③ 付属の樹脂リブを打ち込みます。
- ④ 1と同じように取り付けます

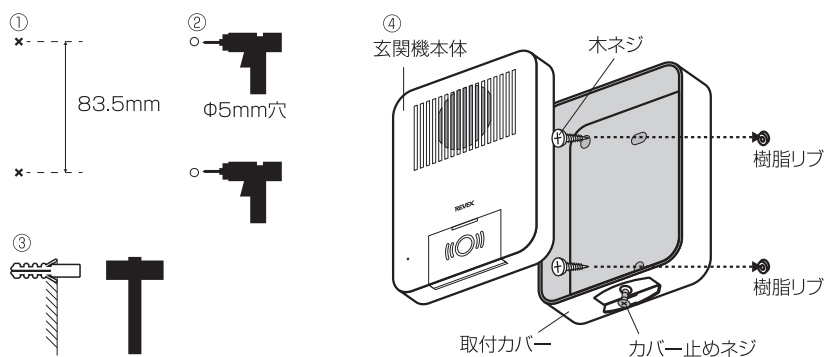

充電式屋内機(WT100R)の取付方法

テーブルや台に置いて使用できます。

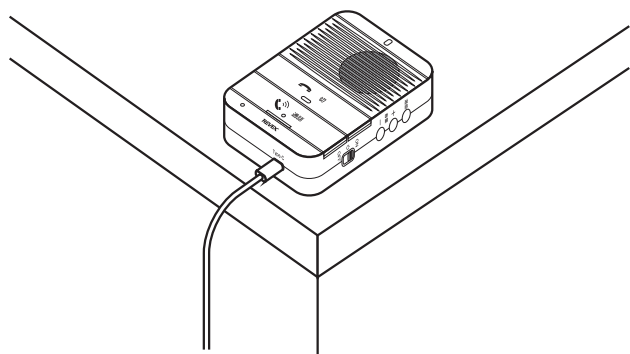

付属の「取付用ネジ」を使って、壁面や柱などにひっかけて取り付けます。

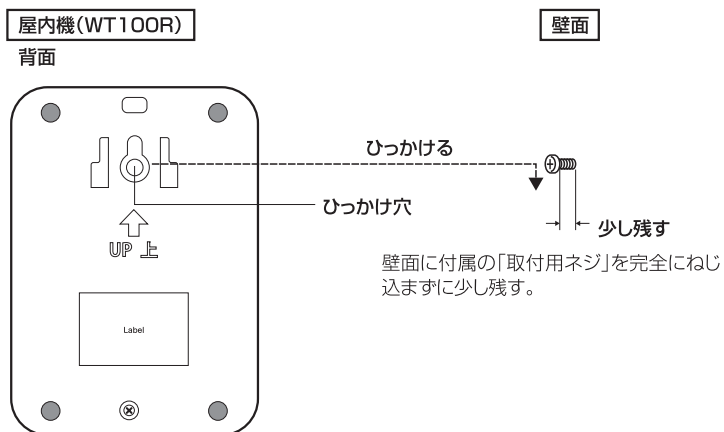

付属のベルトクリップを使用して、ベルトなどに装着して使用できます。ベルトクリップは「ベルトクリップ取付凸」部を背面の「ベルトクリップ取付穴」に取り付けて使用します。

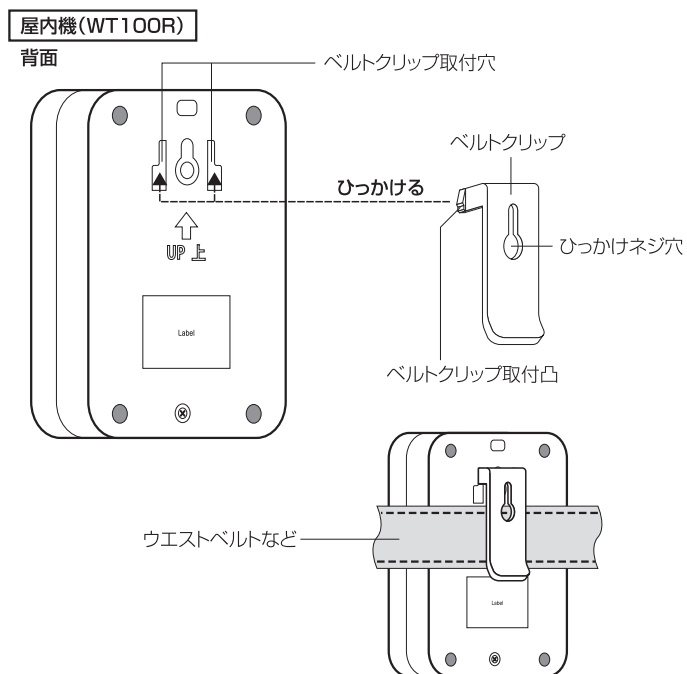

市販のネックストラップを使用して、首から下げて使用できます。「ストラップ取付穴」に市販のネックストラップを通して使用します。

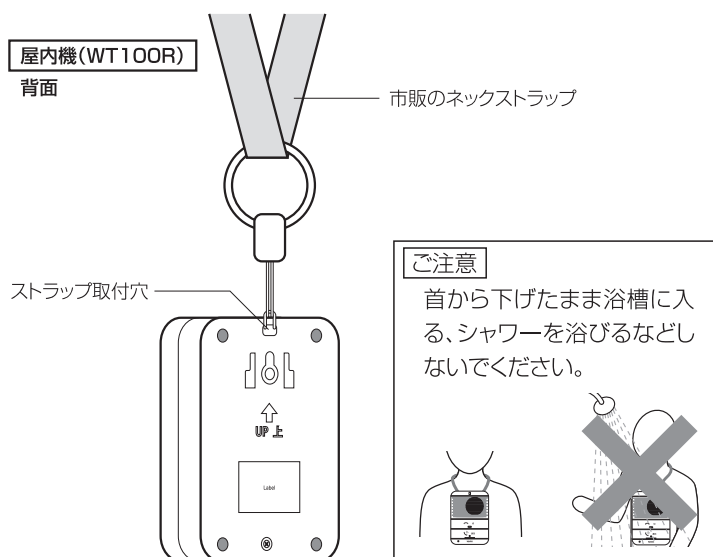

故障かな?と思ったら

Q 「呼び出しボタン」を押しても呼び出ししない

- A -1 ①玄関機に新しい電池が入っていることを確認してください。
②充電式屋内機が充電されていて、「電源スイッチ」がONになっていることを確認してください。
- A -2 玄関機から充電式屋内機の距離が離れすぎているか確認してください。
- A -3 充電式屋内機と玄関機が近くにある状態でも呼び出ししない場合や、正常に使用していたのに突然通話できなくなった場合は弊社までご連絡ください。

Q ハウリングする

- A 充電式屋内機と玄関機が近くにある状態で通話状態にすると、大きなハウリング音が出ますので、3m以上離すか、通話音量を下げてください。

Q 通話の声が小さい

- A 通話中に充電式屋内機と玄関機それぞれの「音量ボタン」で調整します。

Q 呼び出し音が小さい

- A 待機中に充電式屋内機と玄関機それぞれの「音量ボタン」で調整します。

Q 通話が途切れる・通話中に雑音が入る

- A -1 使用する環境により充電式屋内機と玄関機の電波の飛距離は変化します。充電式屋内機の設置場所を窓の近くなどに変えてお試しください。
- A -2 ワイヤレス機器や電子レンジなどの近くで使用すると、電波の影響を受け呼び出しや通話ができなくなる場合があります。他の機器の電源を切るか、影響を受ける電気機器から距離を離してお試しください。
- A -3 金属の含まれた壁や床、金属のドアやシャッター、コンクリートの壁などの障害物のある環境では、電波が弱くなり、通話可能距離が極端に短くなったり、呼び出しや通話ができない場合があります。充電式屋内機の設置場所を変えてお試しください。
- A -4 人流(人の混み具合)により、電波の飛距離は変化します。影響を受ける場合は設置場所を変えてお試しください。
- A -5 使用温度範囲を超えると電池性能が下がり、電波の飛距離が変化することがあります。

仕様

仕様

品名(品番)	充電式屋内機 (WT100R)	玄関機 (WT100G)
電源	リチウムポリマー充電電池 3.7V 2000mAh内蔵(交換できません)	単3形アルカリ乾電池3本(別売)
周波数	2.4GHz帯	
通話可能距離	見通し 約100m	
使用温度範囲	0~40℃(湿度80%以下)	-10~45℃(湿度80%以下)
増設	不可	
防水規格	なし(屋内用)	IP44(屋外軒下)
充電時間	約3時間(残量ゼロから)	—
電池寿命(満充電時)	待機:約7日/連続通話:約7時間	約6ヶ月(1日10回/1回10秒、20℃時)
本体サイズ	W68×H96×D25mm	W95×H123×D38mm
質量	99g	153g
付属品	USB-ACアダプター(充電用) USBケーブル(充電用) ベルトクリップ 取付用木ねじ(1本) 取付用樹脂リブ(1個)	小ネジ(M4×30mm)(2本) 取付用木ねじ(4本) 取付用樹脂リブ(2個)

付属品仕様

品名	USB-ACアダプター
コネクタ	USB Type-A
入力	AC100V-240V/0.35A
出力	5V/2A
サイズ/質量	W37×H46×D24mm(約)/34.4g

動作仕様

品名(品番)	充電式屋内機 (WT100R)	玄関機 (WT100G)
呼び出し	玄関機×	屋内機○
呼び出し音	6曲から選択可能	ピンポンB(固定)
呼び出し表示	呼出/通話中ランプ青点滅	
呼び出し音量	待受中に音量ボタンで調整	
通話音量	通話中(おはなし中)に音量ボタンで調整	
通話表示	呼出/通話中ランプ青点灯	
通話時間	切ボタンを押すまで	屋内機の切ボタンと連動
充電状態表示 (電源/充電ランプ)	電源ON:オレンジ点灯 電源OFF:赤点灯	—
電池切れ表示・通知	電源ランプ赤緑点滅	呼出/通話中にランプ赤点滅
電源(表示)	ON(緑点灯)/OFF	—

品名	USBケーブル
コネクタ	USB Type-A-USB Type-C
長さ	1m(約)

商品に関するお問い合わせはこちら▶
<https://www.nakabayashi.co.jp/support/>

ナカバヤシ株式会社



TEL:0570-666-365

受付時間: 月~金 10~12時/13~16時(土・日・祝日を除く)