

お買い上げいただき、誠にありがとうございます。取扱説明書をよくお読みの上、正しく安全にお使いください。ご使用前にパッケージ中折面の“安全に関して及び保証規定”を必ずお読みください。

取扱説明書・パッケージとご購入日がわかるレシート、販売証明書、伝票等を一緒に保管してください。

XPシリーズの送受信機を使用していて、直接電波が届かない場所で使用したいときは、中継機XP2000を使用すると電波が届くようになります。XPシリーズすべての送信機・受信機と組み合わせて使えます。

電池/ACアダプター式

XPシリーズ

要保存

315MHz帯 特定小電力 ワイヤレスチャイムシステム

品番 XP2000

中継機 取扱説明書

本製品単体ではご使用になれません

※XPシリーズ送信機・受信機と組み合わせてご使用ください。(Xシリーズ・XシリーズPREMIUMには使用できません)
 ※本製品には電池が付属していません。電池でご使用する場合は、単3形アルカリ乾電池3本を別途お買い求めください。
 ※電波の飛距離は屋外見通し最大100m延長できますが、送信機・受信機・中継機の設置環境により短くなります。

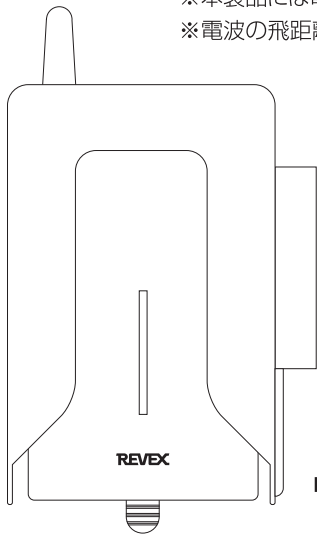

中継機(XP2000)

重要なお知らせ

- 1 本製品は連絡・報知用であり、生命救助、事故・犯罪防止を目的とする機器ではありません。死亡、障害、盗難、強盗、犯罪、滅失、毀損、損失などの被害における責任は負いかねますので予めご了承ください。
- 2 本製品は総務省、電波法技術基準適合品です。総務省の許可なしに改造して使用すると、法律により罰せられます。
- 3 本製品は心臓ペースメーカーや特殊な医療機器には影響しませんが、安全管理のため送信機を対象機器から50cm以上離してご使用ください。
- 4 本製品を使用する際は、パッケージ中折面の【安全上のご注意】、【使用上のご注意】をよくお読みください。
- 5 本製品の保証に関しては、パッケージ中折面の【保証規定】をよくお読みください。

1.各部の名称と説明

■中継機(XP2000)

●本体上面

アンテナ

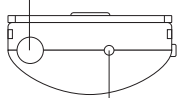

電源ランプ
電源ON時:赤点滅
動作時:赤点灯

●本体正面

アンテナ

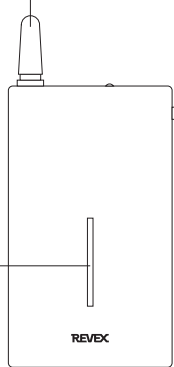

動作ランプ
送信時:青点灯
電池切れ時:赤点滅

取付プレート

●本体背面

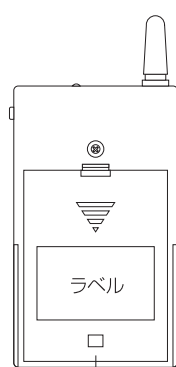

電池BOXフタ

●本体背面 (電池BOXフタを開けた状態)

IDコード設定スイッチ

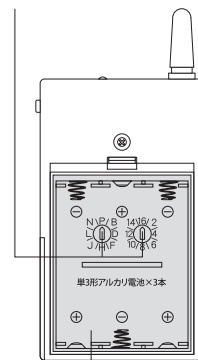

電池BOX

●本体側面

電源スイッチ

ACジャック

取付プレート

●取り付けプレート

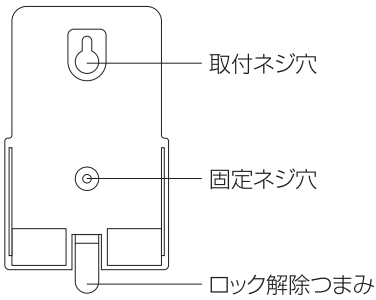

●防雨カバー

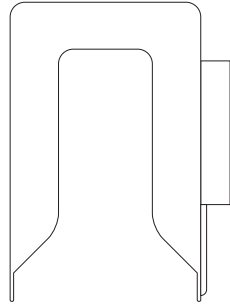

■付属品

※電池BOX内またはパッケージ内に入っています。

防雨カバー ×1
ACアダプター(X0505)
取扱説明書
IDコード設定スイッチ切替用(-)ミニドライバー ×1

取付用 両面テープ ×1
取付用 ネジ ×2
取付用 リブ ×2

■IDコード設定スイッチ部分

付属の「IDコード設定スイッチ切替用(-)ミニドライバー」を使用し、送信機・受信機と同じ「記号・番号」に合わせます。

※「記号・番号」の間の線もひとつのコードです。

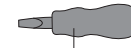
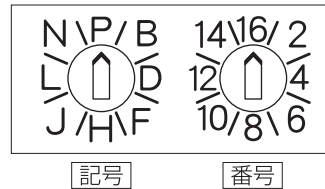

付属のIDコード設定スイッチ切替用(-)ミニドライバー

※「IDコード設定スイッチ」は送信機・受信機・中継機共通です。 ※「IDコード設定スイッチ」を変更するときは、ゆっくり、カチカチと回してください。

※IDコードは256通りの組み合わせができます。 [A~P] / [1~16] (16通り×16通り)で256通りになります。

[記号] / [番号]はコードの矢印の位置を特定する為に付けています。

2.使用する前に

- 本製品単体では使用できません。XPシリーズの送・受信機と組み合わせて使用できます。
- 本製品は、受信機と送信機が一体になった機器で、XPシリーズ送信機からの電波を受信すると、同じ電波を自動的に再送信します。
- 送信する出力は特定小電力技術基準認証電波の出力で、XPシリーズの送信機と同様の出力電波が出ます。
- 電波の届く距離は屋外見通し距離で約100mです。

ご注意 ①XP2000単体では使用できません。
②Xシリーズ・XシリーズPREMIUMには使用できません。

3.使用方法

■XPシリーズの送・受信機で確実に電波が届く範囲で、できるだけ送信機から離れた場所を選びます。XP2000の電源として付属のACアダプターX0505を使用する場合は、近くに壁面コンセント又は延長コードでAC100V電源が届く場所を選び、中継機XP2000を壁面などに設置します。出来るだけ見通しの良い場所に設置してください。

■XP2000の電源スイッチを押すと上面の「電源ランプ」が赤点滅を続けます。

■XPシリーズ送信機からの電波を受けると、上面の「電源ランプ」が約7秒間赤点灯します。また、「電源ランプ」が赤点灯して2秒後に本体正面の「動作ランプ」が4秒間青点灯します。このときXP2000から電波が出ています。

■XP2000を使用している場合は受信機には約3秒～7秒後に電波が届き、チャイムが鳴ります。

ご注意 受信機に電波が安定して届いている場所に、複数個のXP2000を使用しないでください。次々と遅れて電波が届くため、中継器が連続動作して受信機が鳴りっぱなしになります。

1 「防雨カバー」の下部を上げながら本体を下に引き抜きます

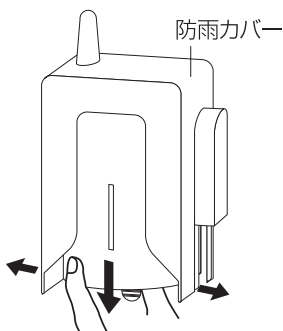

2 「ロック解除つまみ」を押しながら本体を引き上げ、「取付プレート」を外します。

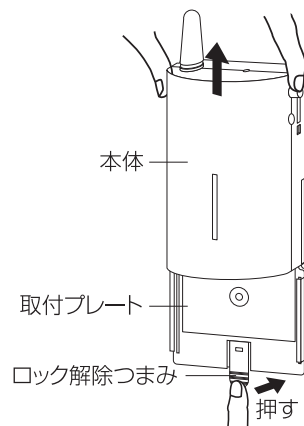

3 ここを爪の先で引っ掛けて引き上げ、「電池BOXフタ」を外します。

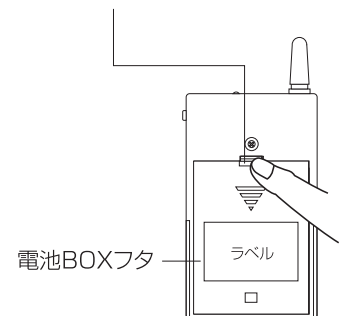

▶裏面へ続く

- 4 「IDコード設定スイッチ」を送・受信機と同じ「記号-番号」に合わせます。出荷時は「記号-番号」が「P-16」の向きになっています。付属の「IDコード設定スイッチ切換用(-)ミニドライバー」を使用して、ゆっくり、カチカチと回してください。

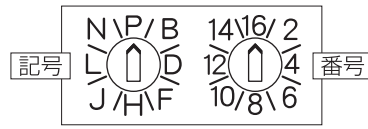

付属のIDコード設定スイッチ
切換用(-)ミニドライバー

重要

- 初期設定のIDコード「P-16」の向きのまま使用しますと、ご近所で使用している、XPシリーズの電波と混信し、送信機が動作していないのに、チャイム音が鳴ることがあります。これは同一のIDコード使用による混信のためです。混信を避けるためには、必ずお客様独自のIDコードに設定してください。
- 「IDコード設定スイッチ」は送信機・受信機及び中継機側の「記号-番号」が少しでもズレていると動作しませんのでご注意ください。

専用ACアダプターを電源として使用する場合

専用ACアダプターを使用すると、中継機の電池切れを心配することなく使用することができます。

ご注意

- 電池とACアダプターは絶対に併用しないでください。電池の発熱や液漏れ、故障の原因となります。
- ACアダプターは必ず専用の物を使用してください。発熱による火傷やショートによる火災の原因になります。
- 「ACジャック」部分と「プラグ」部分は防水仕様ではありませんのでACアダプターを使用する場合は、雨がかかる場所では使用できません。

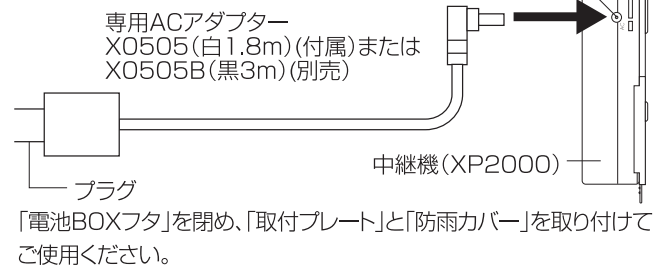

電池を電源として使用する場合

用意する物 新品単3形アルカリ乾電池3本

新品の単3形アルカリ乾電池3本を(+)(-)の向きを間違えないように入れます。単3形アルカリ電池の電池寿命は約30日間です。電池切れ時は「動作ランプ」が赤点滅を続けます。

- ご注意** 電池とACアダプターは絶対に併用しないでください。電池の発熱や液漏れ、故障の原因となります。

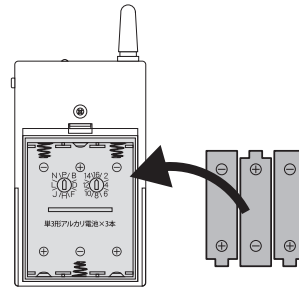

「電池BOXフタ」を閉め、「取付プレート」と「防雨カバー」を取り付けてご使用ください。

4.取付け方法

- ※IDコードを設定し、電池を入れて動作確認が終わってから取り付けてください。
- ※取り付けようとしている場所で正常に動作するかを確認してから取り付けてください。
- ※耐塵形・防噴流形(IP44相当)なので屋外軒下などにも取り付けできます。
- ※ACアダプターを使用する場合は、雨がかかる場所では使用できません。

壁面や柱に取り付ける場合

用意する物 (+)ドライバー(ネジで取り付けする場合)

- 設置したい壁面に付属の「取付用ネジ」の頭を少し残した状態でねじ込み、「取付プレート」の「ひっかけネジ穴」にひっかけます。しっかりと固定する場合は、「固定ネジ穴」にもネジ止めします。
※サイディングやコンクリート面に取り付ける場合は、5mmの下穴を開け、付属の「取付用リブ」を打ち込み、付属の「取付ネジ」をねじ込みます。
- ネジが止められない場所には、付属の「取付用両面テープ」を「取付プレート」に貼り、貼り付ける面のホコリや汚れをきれいに拭いて固定します。

- ご注意** ゴザゴザな面や凹凸のある面には貼り付けできません。

※貼り直す場合や設置場所を変える際は、必ず新しい両面テープを使用してください。両面テープは取付場所に合った市販品をお求めください。

- 本体を「取付プレート」に固定します。

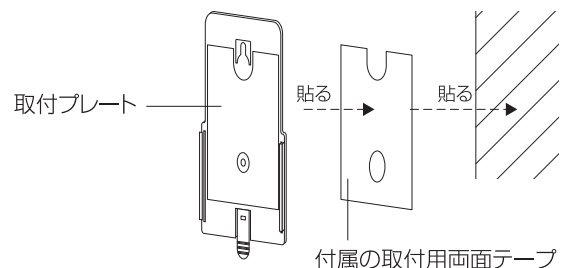
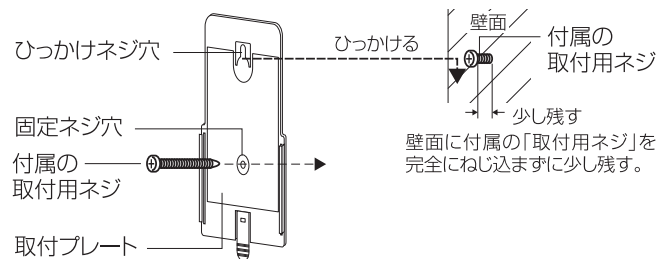

- ご注意** 金属面や金属製品の近くに取り付けると電波到達距離が短くなります。

台やテーブルに置いて

- 台やテーブルに置くだけでも使用できます。

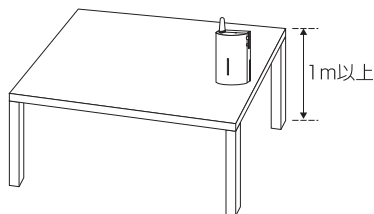

ご注意 金属製の台や机、床などに置くと電波到達距離が短くなります。

取り付けの際のご注意

- ① 取り付け位置はなるべく床面から1m以上の高さに設置してください。1m以下の場合には電波到達距離が短くなる可能性があります。
- ② 屋外にXP2000を設置する場合は、付属の防雨カバーをつけてアンテナを上にして軒下の壁面等に取付プレートで固定してください。畑や果樹園等風雨が直接当たる場所で使用する場合は、簡易式の防水ケース(ペットボトル、ポリ袋等の利用も可)に入れて、樹木の枝などに吊下げてください。
- ③ 付属のACアダプター(X0505)をご使用の場合は、防水BOXや防水テープなどを使用し、水がかからないように工夫してください。
- ④ しっかりと固定してください、落下等でケガや破損の原因になります。落下による故障は保証期間内であっても対象外となります。
- ⑤ 塗装面やクロス面等に取り付ける場合、塗装のはがれやクロスの破れ等に充分ご注意ください。
- ⑥ 石こうボードには取り付けられない場合があります。
- ⑦ 本機の取り付けや取り外しの際に生じたクロスのはがれや両面テープの汚れなどにつきましては、当社は一切の責任を負いませんので予めご了承ください。

5.製品仕様

電源	DC4.5V:専用ACアダプターX0505(付属)・X0505B(別売)、または単3形アルカリ乾電池3本(別売)
電池寿命	約30日(1日10回送信、20℃時)
電池切れ表示	動作ランプが赤点滅
電源スイッチ	あり
送信方法	送信機からの電波を受信すると、約2秒後に自動的に送信
送信周波数	315MHz帯
電波到達距離	屋外見通し最大100m/屋内見通し最大50m ※Xシリーズ・XシリーズPREMIUMには使用できません
動作表示	送信時に青点灯(約4秒間)
IDコード数	256通り:記号・番号スイッチで設定(送信機・受信機と同じIDコードに設定します)
電源表示	ON:電源ランプ赤点滅
使用エリア	屋内/屋外(防塵形:防噴流形(IP44相当)で屋外軒下でも使用可能)
使用温度範囲	-10℃~+45℃
外形寸法	58(W)×129(H)×30(D)mm(取付プレート含む) 76(W)×129(H)×33(D)mm(防雨カバー含む)
本体質量	約65g(電池を含まない) 約90g(電池を含まない/防雨カバー含む)

※製品の仕様は性能改善などの理由により変更される事がありますので、予めご了承ください。

安全に関して及び保証規定につきましては、パッケージ中折面をお読みください。

お客様相談室 リーベックス株式会社

〒333-0801 埼玉県川口市東川口 3-10-5
TEL: 048-294-4945 FAX: 048-294-4948
時間: 月~金 9:30~12:00 / 13:00~17:00
土、日、祝日を除く。

<http://www.revex.jp>