

# ワイヤレス スポット 人感チャイム 取扱説明書

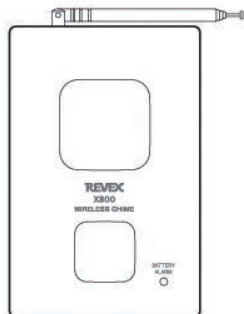

スポット人感センサー X55



受信チャイム X800(室内用)

## 概説

スポット人感センサーX55が狭い範囲の人の動きを検知して、ID電波を出し受信機(X800)が受信して、チャイム音や光により検知したことを知らせるワイヤレス人感チャイムです。店舗で使用する場合は入口直下の人の動きだけを検知し、ドア外や店内の人の動きは検知しませんので、来客検知に最適です。もちろん、住宅の窓や玄関、カーポートなどの防犯にも有効にご使用いただけます。

## お願い

このたびはワイヤレス スポット人感チャイムX855をご購入いただき、ありがとうございます。ご使用いただく前にこの取扱説明書をよくお読みいただけますようお願いいたします。また、この説明書と台紙は購入日を証明するレシートなどと共に、大切に保管してください。

## 重要なお知らせ



**注意** 本製品は連絡・報知用であり、生命救助、事故、犯罪防止を目的とする機器ではありません。死亡・障害・強盗・犯罪等の被害における責任は負いかねますので予めご承知ください。



**禁止** 本製品は総務省の許可なしに改造して使用すると法律により罰せられます。



**注意** 心臓ペースメーカーや特殊な医療機器付近では安全管理のため送信機を50cm以上離してご使用ください。

## 安全上のご注意 使用前によくお読みいただき、正しくご使用ください。

### ⚠ 警告 【人が死亡または重傷を負う可能性が想定される内容】

- 乾電池は正しくセットしてください。間違えてセットしますと乾電池が急激に発熱し爆発や液漏れにより損傷を負うことがあります。液が皮膚に付着した場合は、すぐに液を流水でよく洗い流してください。目に入った場合は医師にご相談ください。また、飛び散った液はティッシュペーパーや雑巾などできれいに拭き取ってください。
- 電池を小さいお子様に持たせないように保管方法と保管場所にご注意ください。

### ⚠ 注意 【人が障害を負う可能性及び物的損害の発生が想定される内容】

- 機器を投げない。落下させない。人に当たると怪我をする可能性があります。
- 本体ケースが落下により破損・動作不良になった場合は保証の対象にはなりません。
- 電池切れで点灯しなくなったらすぐに電池を外す。使用しないで保存するときは、必ず、電池を抜いておいてください。(液漏れにより機器を壊す、置き場所の床やカーペット、家具などを汚す恐れがあります。)
- 分解、改造、修理などしない。(火傷や感電の原因になります。)
- 異常が発生したら電池をすぐに取り外す。(発熱や発火の原因になります。)
- 高温の場所(ストーブの近くや車の中など)に置かない。使用しない。(故障や電池の液漏れ、誤動作の原因になります。)

## 使用するにあたって

### 1. 電池を使用する場合

#### ●X55に電池を入れる。

- ①新品の単4形アルカリ電池X3本をご用意ください。
- ②「取付プレート」を外します。【図1】
- ③「電池蓋」を開けます。【図2】
- ④IDコードを設定します。【図3】  
電池を入れる前に、IDコードスイッチをお好みの記号番号(アルファベットと数字)に合わせます。出荷時はID番号が(P・16)になっています。付属の黒い小さなプラスチックドライバーを使用してください。  
既に使用している受信機と組み合わせる場合は、受信機のID番号と同一の記号番号にしてください。ただし、(P・16)のまま使用しますと、ご近所でご使用になっている送信機からの電波と混信してチャイムが鳴りますので、(P・16)のID番号は避けてください。

- ⑤電池を入れます【図4】
- ⑥電池蓋を取り付けます。蓋のロックをカチッと音がするまで押し上げます。【図5】

#### ●X800に電池を入れる。

- ①新品の単3形アルカリ電池をご使用ください。
- ②電池蓋を外します。【図6】
- ③IDコードを設定します。【図3】  
X55と同じ番号に設定してください。同一の番号同士でないと受信しません。
- ④電池を入れます。【図7】
- ⑤電池蓋を閉めます。

### 2. ACアダプターを使用する場合(X55,X800ともにACアダプターが使用できます。)

- ①当社のXシリーズ用ACアダプター 品番「X0505」(別売)を使用してください。他のACアダプターは使用できません。

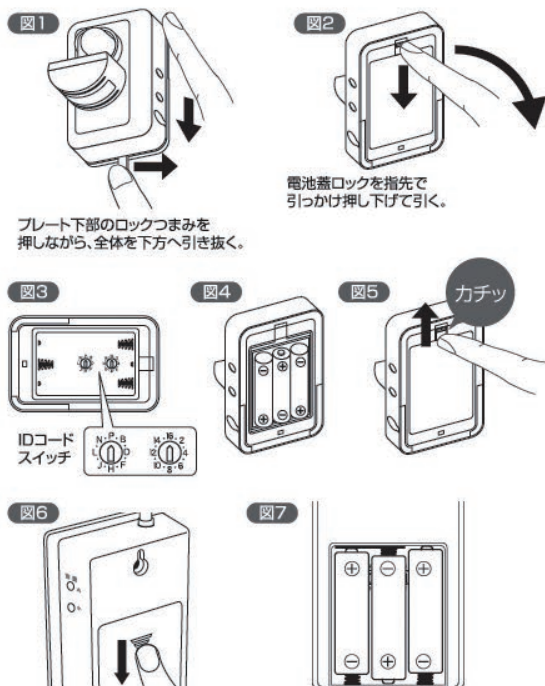

- ②ACアダプターと電池の併用はしないでください。
- ③X55を屋外に設置する場合は接続部やACアダプターに水がかからないよう、防水処理をしてご使用ください。

### 3.動作確認をする

#### ①X800の動作確認

- ・X800の左側面のスライドスイッチを「音と光」にしてください。【図8】
- ・右側面の音量「大」又は「小」ボタンを押し、音が鳴りブルーLEDが光ることを確認します。

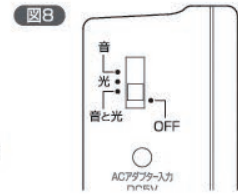

#### ②X55の「電源」ボタン

押すとLEDが2〜3回短く赤く点滅しONになります。続けて28回点滅を続けます。その後、2〜3秒経過してセンサーの前で人が動くと5秒程赤いLEDが点灯し電波を出します。もう一度押すと1回点灯して電源がOFFになります。【図9】

#### ③X55の電源ON後の動作

ONになりしばらくすると、赤外線センサーが人の動きを感知して電波を出し受信機のチャイムが鳴り、赤いLEDが点滅します。初めて電池を入れた場合は、感知するまでに30秒くらいかかります。これは赤外線センサーのプレヒートのためです。

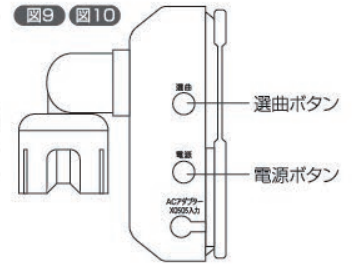

#### ④選曲方法

動作することを確認したら、X55のセンサーが感知しないようにして「選曲」ボタンを押すと、下記の順番に受信機の音が変わります。好みの音がしたら、押すのをやめて使用します。選曲ボタンは音が鳴っているときに押しても、次の曲に切り替わりません。曲が終わってからボタンを押してください。途中で最初の音「ピンポン ピンポン」に戻すには、8秒程選曲ボタンを長押しします。【図10】

#### ⑤選曲内容

下記の16種類の音からお選びください。数字は選曲順を示します。

- |                   |              |               |                  |
|-------------------|--------------|---------------|------------------|
| 1. ピンポン ピンポン      | 5. グリーンスリーブス | 9. ホームスイートホーム | 13. 犬の鳴き声        |
| 2. ピンポンパンポン       | 6. おおスザンナ    | 10. ジングルベル    | 14. プザー音         |
| 3. エリーゼのために       | 7. パスカー      | 11. ハッピーバースデー | 15. サイレン音1 (30秒) |
| 4. チャイルドフッドリメンバード | 8. 愛のオルゴール   | 12. 小鳥の鳴き声    | 16. サイレン音2 (30秒) |

## センサーの動作原理と使用方法

### ① 動作原理と特長

X55は人の体から発する赤外線の動きを感知する赤外線センサーです。赤外線パッシブセンサー(P.I.R.センサー)の感知範囲を限定し、限られた場所だけの人の動きを監視することができます。上下(垂直)方向の感知範囲を12°、左右(水平)方向の感知範囲を20°~80°(可変)にしていますので、一定範囲内の人の動きだけを感知することができます。

【使用例】:詳細は次ページの設置例を参照。

- ・**来客感知** 店舗に出入りするお客様だけを感知し、店舗内の人の動き或いは店舗外を通過する人の動きには感知しません。
- ・**玄関や入口の来客感知または防犯** ドアや入口の真下に人が来るとチャイムが鳴ります。
- ・**窓の防犯に** 庭や通路に面した窓の上に設置すれば、窓に接近した人や窓を開けようとする人のみ感知し、チャイムやサイレンが鳴ります。
- ・**カーポートに** 車庫やカーポートの上に設置して愛車やバイクなどの盗難を監視します。

図11

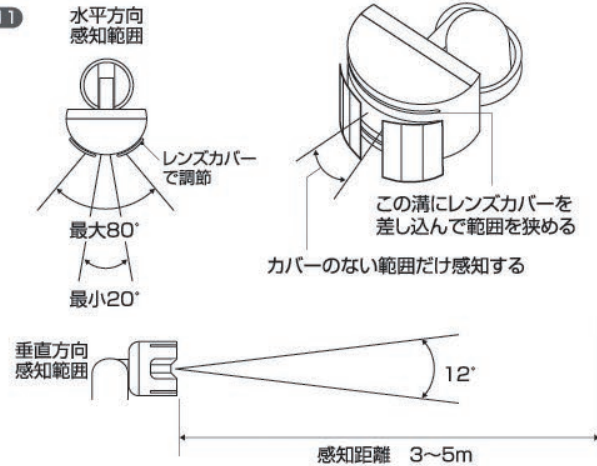

### ② 感知範囲について【図11】

- ・**水平方向20°~80°**(レンズカバーを取付けて調整します。) レンズカバーはカッターナイフでカットして使用できます。
  - ・**垂直方向12°**
  - ・**感知距離約3m**(高い場所に設置すれば5m程度まで感知します。)
  - ・**高さ約2mの位置**(ドア上の壁面など)に設置すると、床面で70×35cmの範囲を監視することができます(水平方向20°時)。【図12】
- (ご注意)
1. 気温が30度以上の高温下では、感知感度が低下しますので本器に近い場所でしか感知しないことがあります。
  2. 屋外使用時に太陽が感知範囲を照らしているときは、太陽光による熱線の動きで誤動作することがあります。
  3. ガラスやフィルム越しの動きは赤外線をカットしますので、感知しません。

図12

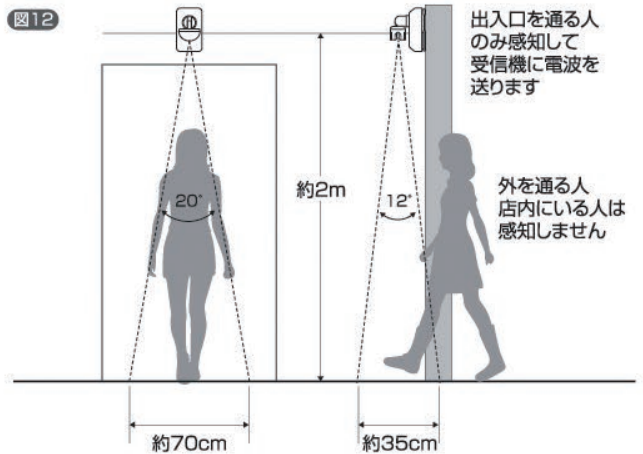

## スポット人感センサーX55の感知方向の調整

センサーの感知方向が自由に調整できる監視方向可変センサーを備えていますので、取り付けのまま自由に監視方向を調整できます。【図13】

図13

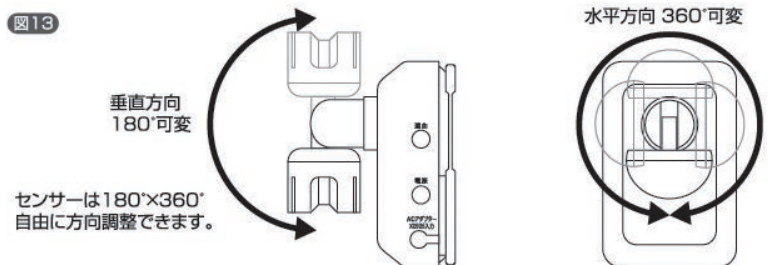

## 設置例

X55は、その場で音が鳴らず、離れたところにある受信機で監視することができますので、用途に適した音を選曲ボタンで選んで使用してください。

- ① 来客感知チャイムとして(店舗入口ドア上に設置)【図14】【図15】【図16】  
別売のACアダプターX0505をご使用ください。

図14 下向き設置



図15 横向き設置



図16 外を歩く人、店内の人には反応しない

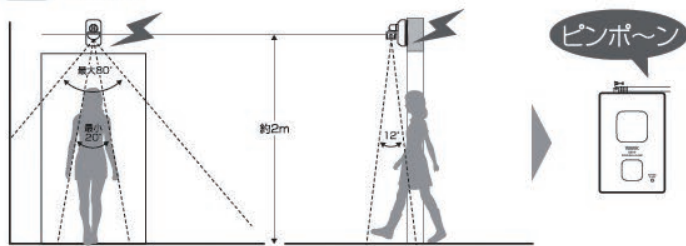

- ② 不審者感知アラームとして  
(一戸建てやマンション、店舗、倉庫の窓を監視)【図17】

図17 窓の上に設置

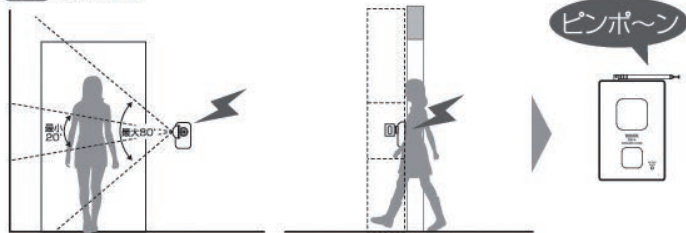
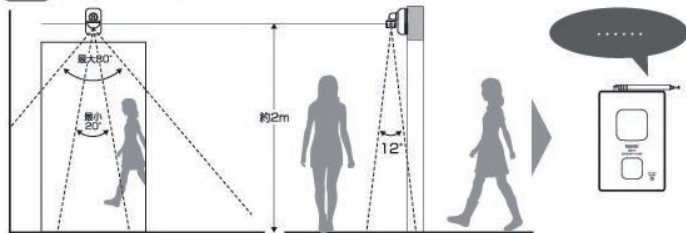
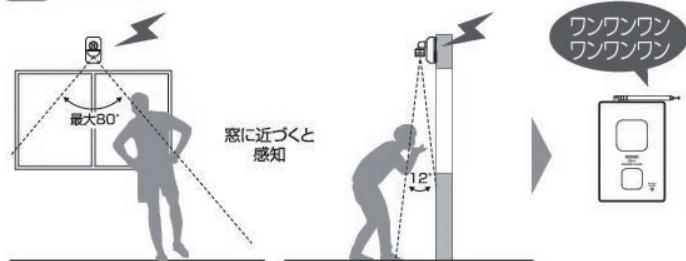

- ③ 来客、侵入者対策に(玄関や裏口、門扉などに設置)【図18】

図18 玄関ドアに設置



- ④ マイカーやバイクの盗難防止に(カーポート上や壁面に設置)【図19】

図19 駐車場に設置

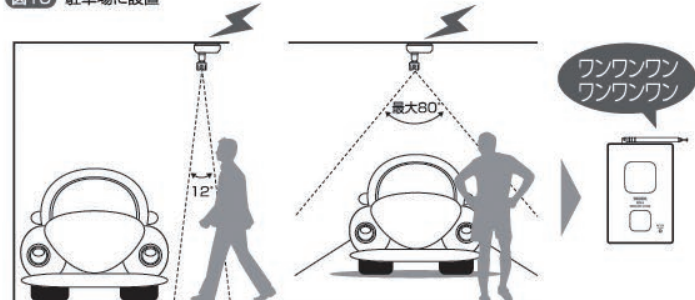

- ⑤ 不法侵入者の威嚇に(庭や敷地内の壁面に設置)【図20】

図20 監視方向を自由に設定できます。

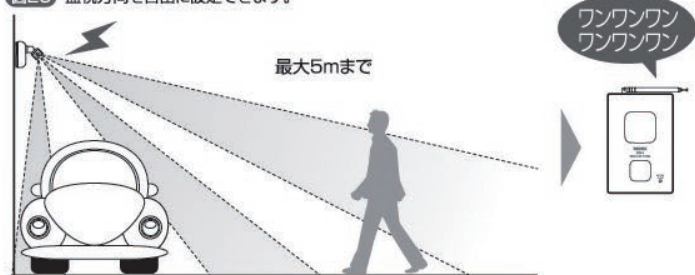

- ⑥ 動物や侵入者の入園防止に(果樹園や農園等に設置)

- ⑦ 道路の歩行者などへの警告(車の出入口に設置)

## X55の設置方法

- 設置場所** 感知するポイントの真上、真横、斜め上などに設置します。  
**設置手段** マグネット、ベルト、ネジ止め、両面テープ止めなどで様々な場所に設置できます。  
**設置手順** 取付プレートを設置場所に固定して、取付プレートに本体を差し込み、カチッと音がするまで引き下げます。  
**電池交換時** 本体を外す時は、このロック解除つまみを壁方向に押付けて、本体を上方向へスライドします。

### 設置方法

- ① **壁面に設置** 取付プレートを壁面にネジ止めします。壁面にネジを1本止めて、プレートを掛けます。もう一本のネジで、固定します。ネジが直接止まらない壁面(コンクリート、タイル、ALC板、セラミック壁、アルミ面など)には、ドリルで下穴を開けて樹脂リブを打ち込みの上、ネジ止めしてください。【図21】
- ② **鉄部に設置** 取付プレートに、マグネットを内蔵しています。本体を取付プレートに装着したまま、鉄部にパチンと貼り付けてください。
- ③ **ボールに設置** 取付プレートの両側の縦穴を利用して、ベルトや、針金などでボールなどに固定します。ベルトや針金は付属していませんので、別途ご用意ください。【図22】
- ④ **ガラス面などに両面テープで設置** ガラスや金属面などに簡易的に設置する場合は、付属の両面テープで取付プレートを固定できます。この場合は、はがす時に両面テープ跡が残ることがありますので、ご考慮の上、ご使用ください。両面テープは平滑面以外には使用しないでください。剥がれて落下することがあります。両面テープを使用する場合は、貼る前に貼りつけ面の油分や汚れをきれいに拭き、乾燥してから貼り付けてください。

図21

壁面にネジを1本止めて取付プレートを掛けます

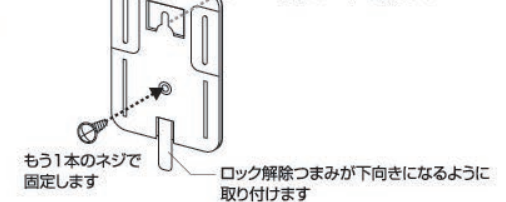

もう1本のネジで固定します

ロック解除つまみが下向きになるように取り付けます

図22

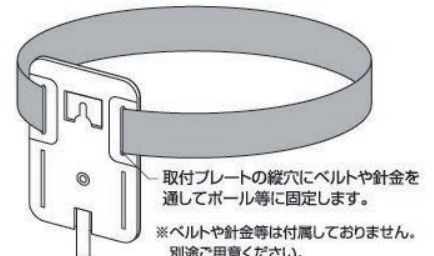

取付プレートの縦穴にベルトや針金を通してボール等に固定します。

※ベルトや針金等は付属しておりません。別途ご用意ください。

## 仕様 スポット人感センサー送信機 X55

電源	単4形アルカリ電池x3本 (購入したばかりの新品電池をご使用ください。 又は別売の専用ACアダプターX0505(弊社Xシリーズ用)。	センサー感知方向調整	・360°回転×180°可変
電池切れ表示	赤LEDが点滅を続ける。 赤LEDが点滅し続けるときは、電池切れです。	表示LED	・赤LED。電池切れ時点滅。 感知、送信時5秒間点灯。電源ON/OFF時点灯。
電池寿命	約6ヵ月(1日10回動作時)	電源スイッチ	・あり。
送信電波	315MHz帯特定小電力電波	選曲ボタン	・受信機で聞きながら16曲のチャイム音、 メロディ音、鳴き声音、サイレン音から選曲可能。
電波到達距離	屋外見通し最大100m、屋内見通し最大50m	使用温度範囲	・-10℃~40℃
送信出力	0.025mW	使用湿度範囲	・10%から90%
センサー	赤外線センサー、感知範囲限定形、 監視方向可変形。	防水性能	・防沫仕様(IP44)
センサー感知範囲	垂直方向12°×水平方向20°(最少)~ 80°(最大) レンズカバーで調整。	外形寸法	・W50×H83×L64mm (センサーと取付プレートを含む寸法)
センサー感知距離	3m(高さ1mに設置時)、 5m(高さ2mに設置時)	本体質量	・83g(電池を含まない質量) (取付プレートを含む)

## 仕様 受信チャイム X800

電源	DC4.5V 単3形アルカリ電池3本 (電池は付属していません)	音量可変	・音量ボタン 大/小を押す
電池寿命	約3ヵ月(1日10回受信、20℃時)	音量可変範囲	・50dB~75dB/1m
電池切れ表示	赤LED点滅	受信時の音/光の切替	・音/光/音と光
電源スイッチ	あり	受信待ち	・音と光が停止時に受信可能
外部電源入力	あり DC5V,500mAセンタープラス、 別売のACアダプターX0505を使用してください。	使用温度範囲	・-20℃~+45℃
受信周波数	315MHz帯 設定した同一のIDコードのみ受信	使用エリア	・室内専用
受信可能距離	受信可能距離:屋外見通し最大100m/屋内見通し最大50m	外形寸法	・63(W)×96(H)×33(D)mm
		本体質量	・157g(電池を含む質量)

## 包装内容

X55本体×1、取付プレート×1、IDコード切替え用プラスチックドライバー×1、取付用ネジ×2、樹脂リブ×2、両面テープ×1、取扱説明書×1、(プラスチックドライバーとネジ、樹脂リブは電池ケース内にあります。)、X800本体×1

## 保証規定 無償保証期間は購入後1年間です。

### 無償保証規定

- 1) 取扱説明書及び本商品の注意書きに従った正常な使用にもかかわらず、保証期間内に故障した場合、無償修理又は交換いたします。
- 2) 故障の場合は、ご購入の販売店ではなく、直接、当社のお客様相談室に電話・FAX又はeメールなどでご連絡ください。
- 3) 無償保証に該当する故障の場合は往復の送料は弊社が負担します。

### 有償修理

レシートの写しの提示がなく、ご購入日が明確でない場合及び保証期間内でも次の事項に当てはまる場合は有償修理となります。

- a) 使用上の誤りや不当な修理・改造による故障及び損傷。
- b) お買い上げ後の落下、取り付け場所の移動、輸送、不適当保存時の故障及び損傷。
- c) 火災、地震、風水害、ガス害、落雷、その他の天災地変、公害や冬季乾燥時の異常電圧その他の防御できない外部要因による故障。
- d) 一般家庭以外の用途(例えば業務用の煩雑、長期使用、車両・船舶への搭載)に使用された場合の故障及び損傷。
- e) 無償修理交換以外の運送費、諸掛費用はお客様のご負担となります。

\*本保証規定は日本国内においてのみ有効です。  
This warranty is valid only in JAPAN.

## 製品のお問い合わせ先 リーベックス株式会社

〒333-0801 埼玉県川口市東川口 3-10-5  
TEL: 048-294-4945 FAX: 048-294-4948  
時間: 月~金 9:00~12:00 / 13:00~17:30  
土、日、祝日はお休みです  
<http://www.revex.jp>