

# 防沫形LEDセンサーライト カベピカ

## 取扱説明書



### お願い

壁面設置用ドーム形LEDセンサーライト「カベピカ」をお買い求めいただきありがとうございます。ご使用になる前にこの取扱説明書をよくお読みいただきますようお願い申し上げます。この説明書は購入日を証明するレシートなどと共に、大切に保管してください。

### 安全上のご注意 使用前によくお読みいただき、正しくご使用ください。

#### ⚠ 警告【人が死亡または重傷を負う可能性が想定される内容】

電源コードに傷がついた場合は危険ですので使用を中止してください。そのまま使用しますと感電により人が死亡又は重傷を負う危険性があります。

- コードを強く引っ張らない。
- コードを傷つけない。
- コードを小さく畳む、コードの上に重量物を乗せるなどしない。
- コードを切断しない。
- 本体またはコードを水没させない。故障又は感電の恐れがあります。

#### ⚠ 注意【人が障害を負う可能性および物的損害の発生が想定される内容】

落下や分解、改造、修理、高温、水没などにより人が火傷や感電による障害を受ける恐れがあります。

- 機器を落下させない。しっかりと固定して設置する。
- 本体を分解、改造、修理などしない。
- 高温の場所（ストーブの傍など）に設置しない。
- 水没させない。

### 使用するにあたってのご注意

1. SLK800の電源はAC100V専用です。他の電圧では絶対に使用しないでください。
2. 設置する前に必ず動作試験をしてください。

### 製品の特長 カベピカ SLK800

- 防沫ライト 屋外・屋内を問わずに壁面に設置して使用できます。(\*1)
- AC100V用 AC100Vのコンセントのある場所の近くの壁面にどこにでも設置できます。
- 2通りの使い方
  - ①光センサーライトとして。  
暗くなったら自動点灯、明るくなったら自動消灯。
  - ②人感センサーライトとして。  
人の動きを感知して点灯、一定時間後に消灯。
- 明るいLED照明 LEDの明るさは、4W/8Wが選べます。
- 選べる照明色 白色 / 昼光色 / 電球色から選べます。
- 点灯/点滅モード 点灯 / 点滅を選べます。  
防犯用や動物避けには点滅モードを選んでください。
- 点灯時間 5秒間～15分間の範囲で設定できます。
- 明るさ感度設定
  - ①光センサーライトとして使用時は、暗くなると自動点灯、明るくなると消灯します。
  - ②人感センサーライトとして使用時は、人感センサーライトが点灯可能な周囲の明るさを設定できます。

(\*1)防沫仕様とは？

JIS IPX4の防水規格です。防水機能の等級で防水等級4の意味です。

防沫形は防雨形以上、防噴流形以下の防水規格で「あらゆる方向からの飛沫による有害な影響がない」防水規格です。

ACコンセントが近くにあれば、どこの壁面にでも設置できます。棚上などに置いて使用することもできます。

## 使用方法

- 設置する前に、使用方法をよく読んで使用目的に沿った設定をしてください。
- 十分に動作確認をしてから設置してください。

### 1) 取付プレートを外す。

- ・包装材から本体を取出します。ブリストパックのフィルムで手を切らないようご注意ください。
- ・背面取付プレートのコード下の「ベロ」を押しつつながら本体を上方にスライドします(図1)。

図1

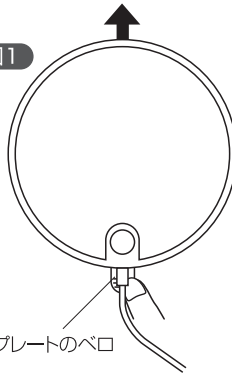

- ・本体から取付プレートを外します(図2)。

図2



図3



### 2) 背面のコントロールパネルカバーを外す。

背面中央部のコントロールパネルカバーを開けます(図3)。

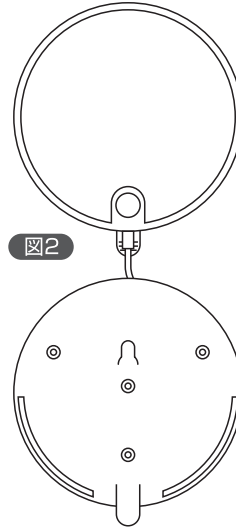
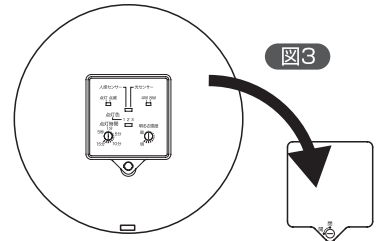
- ・この部分を付属の小さなプラスチックマイナスドライバー又は指の爪先で90度回し「開」の方向に合わせます。
- ・マイナスドライバー又は爪先で蓋の「ベロ」を引きおこし、蓋を外します(図4)。

図4

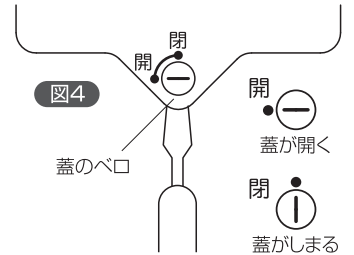

### 3) 電源コードのACプラグをAC100Vコンセントに差し込む。

### 4) コントロールパネルの機能(図5)。

#### ①点灯/点滅モード選択スイッチ

- 点灯モード: 通常の照明として使用する場合に有効です。
- 点滅モード: 注意を促す場合や、防犯用としてお使いください。

#### ②照明の明るさ選択モード

- 4Wエコモードと8Wフルライトモードの選択ができます。
- 設置場所に依りて使い分けてください。

#### ③人感センサーライト/光センサーライト機能選択スイッチ

次の2通りの使い方ができます。

- 人感センサーが人の動きを感知し照明が点灯するモード。  
点灯可能な周囲の明るさと点灯時間の設定ができます。
- 光センサーが周囲の明るさを感知して、暗くなると点灯、明るくなると消灯する自動夜間照明モード。

#### ④LED照明色選択モード

- 1. 白色/2. 昼光色/3. 電球色の3つの照明色が選べます。好みの照明色を選んでください。

#### ⑤明るさ感度設定ボリューム(人感センサーモード時のみ使用します)。

\*ご注意: ボリューム調整について

ボリューム調整は付属の小さなプラスチックマイナスドライバーでゆっくりと回してください。調整範囲以上に回さないでください。また、大きなマイナスドライバーでは回さないでください。ボリュームを破損することがあります。

- 人感センサーが感知したときに、センサーライトが点灯可能な周囲の明るさを設定できます。

暗くなった時だけ点灯する場合は反時計方向(暗)に、明るくても点灯したい場合は時計方向(明)に回します。

#### ⑥点灯時間調整ボリューム(人感センサーモード時のみ使用します)。

- 人感センサーモードで使用時、人感センサーが感知すると点灯し続ける時間を設定できます。
- 最小5秒間~最大15分間の範囲を選べます。

#### ⑦光センサー(図6)

本体正面左側側面にあります。

#### ⑧人感センサー(図6)

図5



図6



## 5) 光センサーライトとして使用する(図7)。

①「人感センサー / 光センサー」スイッチを「光センサー」にします。

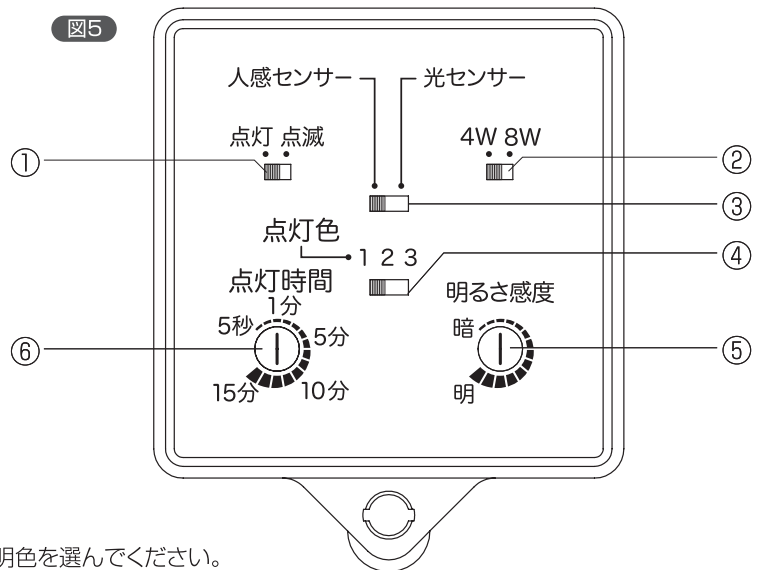
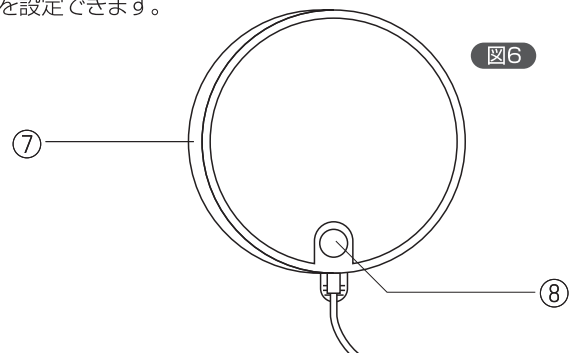
### ②【動作確認】

周囲の明るさが10ルクスより暗くなると自動的に点灯します。  
また、周囲の明るさが、10ルクスより明るくなると自動的に消灯します。  
明るいところでテストするには、手のひらを左側側面中央部の光センサー  
付近に密着させて暗くすると点灯します(図8)。

点灯後手を放すと消灯します。

周囲を急に暗く又は明るくした場合は、点灯又は消灯するまでに、  
数秒のタイムラグ(時間遅れ)が生じますので、ゆっくりと確認してください。

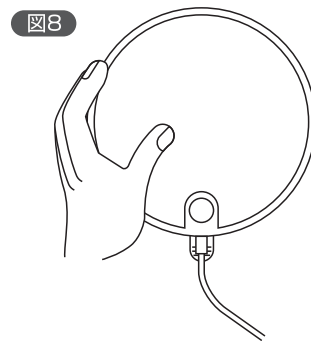
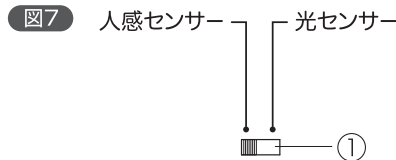

③ライトが点灯しているときに、

Ⓐ点灯/点滅切替

Ⓑ照明の明るさ切替

ⒸLED照明色の選択をします。

確認しながらゆっくりと行ってください(図9)。

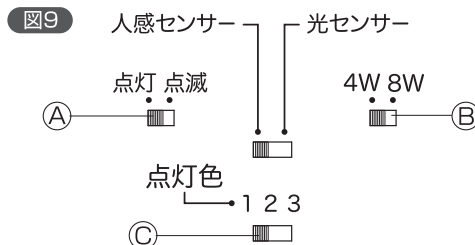

\*ご注意:

1. 光センサーライトとして使用するときは、明るさ感度及び、点灯時間調整ボリュームの機能は動きません。
2. このモードでは人感センサーは機能しません。
3. 光センサーライトとして使用時に、10ルクス付近で、周囲の明るさがとどまっていたり、少しずつ明るさが変化するとき(曇り空や雨天時、天候が変化するときなど)、しばらくの間点灯と消灯を繰り返すことがあります。この動作は故障ではありません。
4. 光センサーは夜間に街灯や車のヘッドライトで照明されないように取り付けてください。

## 6) 人感センサーライトとして使用する(図10)。

①「人感センサー / 光センサー」スイッチを「人感センサー」にします。

②「明るさ感度」ボリュームを好みの感度に設定します。

\*暗い時だけ点灯したいときは、「暗」側にセットします。

\*明るくても点灯したいときは「明」側にセットします。

③人感センサーによる点灯時間は「点灯時間」ボリュームを回して設定します。

反時計方向が短時間(最小5秒間) → 時計方向が長時間(最大15分間)です。

\*ご注意

人感センサーライトで使用する時は、「人感センサー」モードにしてから3分程  
プレヒートの時間が必要です。動作テストは、3分以上経過してから開始してください。



図10



### \*人感センサーの感知範囲と使用上のご注意(図11)

- 感知角度は水平方向120度、上下方向90度、  
感知距離は7m程度までです。  
感知距離は設置する高さや気象条件、設置条件、設置場所により変化します。
- 人感センサーは体温のある人間から出る赤外線の様子を検知します。
- 極暑時に周囲の気温が高い場合は、体温との温度差が小さくなるので感度が低下します。この場合、感知しにくくなりますから、SLK800の近くに行かないと作動しないことがあります。
- 正面からSLK800に向かう動きに対しても感度が悪く感知しにくくなります。  
人が横切る場所に設置することをお勧めします。
- 直射日光を受ける場所にはできるだけ設置しないでください。センサーが紫外線で劣化して寿命が短くなります。また、誤動作が多くなります。
- 体温のある動物の動きにも感知します。
- 屋外では朝夕や気温の上昇が激しい気候時、また、風のあるときには誤動作することがありますので、できるだけこのような条件を受けにくい場所でご使用ください。
- 車やエアコン、換気扇などの排気ガスや、動く車の車体などでも誤動作します。  
特に大型車には、かなり遠くを通過した場合でも動作することがあります。  
排気ガスや車の動きに影響されないところを選んで設置してください。

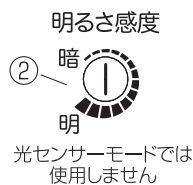
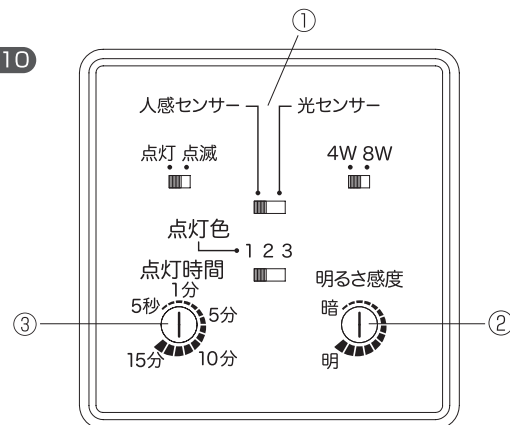
図11

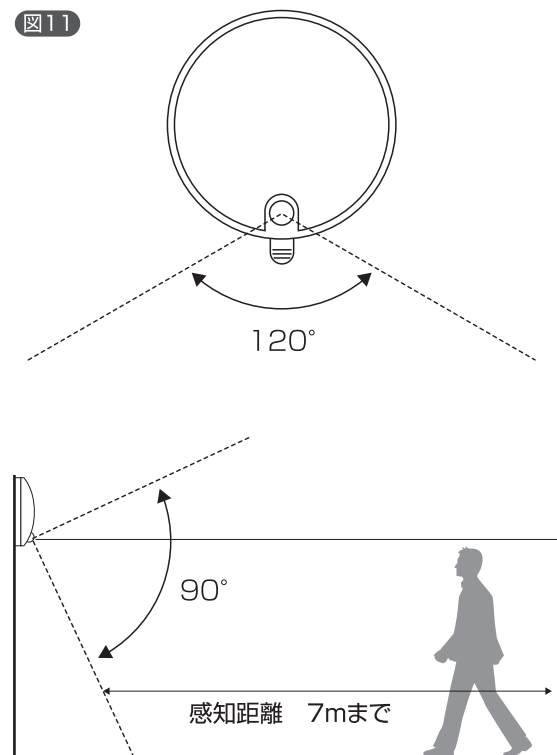

## 7) 壁面にSLK800を設置する。

■実際に使用したいシチュエーションを想定した設定ができれば、コンセントからコードを抜き、コントロールパネルに蓋をします。

■AC100V電源を取れる壁面を選ぶ。

- 近くにACコンセントのある場所から1.5m以内の壁面に設置します。
- 電源コードの長さが届かない場所に設置したい場合は、延長コードを使用してください。
- 屋外で延長コードを使用する場合は防水仕様の延長コードを使用し、コンセントとプラグの接続部を自己融着性絶縁テープ(エフコテープなど)でテーピングして防水処理をしてください。

■取付プレートを壁面に設置する。

- 1) 屋内の壁面、セラミック壁など、直接木ネジで止められる場所では、付属の木ネジ3本を用いて取付プレートをしっかりとねじ止めしてください(図12)。
- 2) 簡易的に設置したい場合は、木ネジ1本を用いて中央部の取付穴を引っ掛けてください(図12)。
- 3) 両面テープで止めることもできますが、剥がれなくなりますので、両面テープは剥す時のことを想定して使用してください。
- 4) 屋外の壁面、金属部分、コンクリート壁などに止める場合は、付属の樹脂リブを使用して木ネジ止めしてください(図13)。

図12

2~3箇所  
木ネジ止め

中央部取付穴に  
引っ掛ける

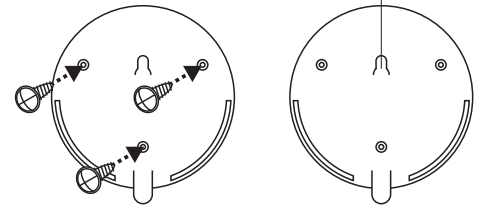

取付プレートを壁面に設置して本体を上から差し込む

図13

- ①ドリルで穴を開ける。
- ②樹脂リブをハンマーで打ち込む。
- ③木ネジでねじ止める。



図14

本体を上から差し込む

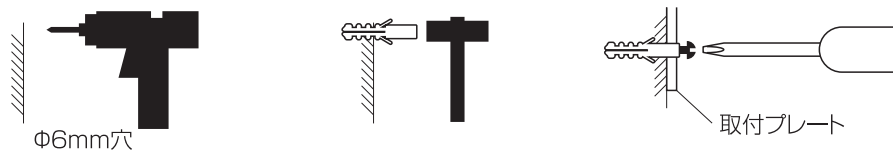
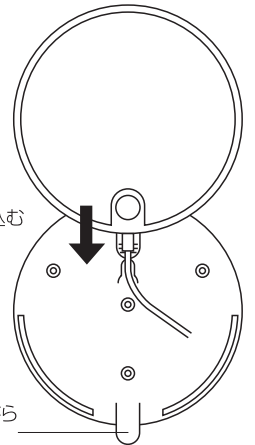

- 5) SLK800本体を上から取付プレートに差し込む(図14)。

本体を上からカチッと音がするまで差し込んでください。

調整しなおすために外す場合は、最下部のペロを指先で押しながら本体を持ち上げます。

- 6) 電源プラグを壁面コンセントに差し込みます。

- 7) 設置が終わったら動作チェックを行ってください。

## 仕様 SLK800

●光源	韓国サムスン製LED使用
●電源	AC100V 50/60Hz
●消費電力	12W(8WLED点灯時)
●点灯/消灯条件	[光センサーモード] 周囲が10ルクス以下の暗さになった時点灯(点滅) 周囲が10ルクス以上の明るさになったら消灯 [人感センサーモード] 設定した照度より暗い時に人がセンサー感知範囲内で動くとき一定時間点灯(点滅) 一定時間内に人の動きがないと消灯
●点灯の明るさ	8W/4Wの2段階に選択可能 白熱電球40W相当 485lm/白熱電球20W相当 170lm
●点灯色	白色/昼光色/電球色から選択
●点灯/点滅	選択可能
●点灯時間	5秒間~15分間(人感センサーモード時)
●人感センサー	感知角度(水平方向120°、垂直方向90°)、感知距離7mまで(設置する高さと同周囲温度により変化します) ※ガラス越しの人の動きには反応しません。
●設置方法	壁面に取付プレートをねじ止め又は両面テープ止めして本体を上から差し込む
●設置場所	屋外又は室内。垂直設置。取付プレート併用。
●防水性能	防沫仕様(JIS IPX4)
●外形寸法	φ220x64Hmm(取付プレートを含む)
●質量	約570g(取付プレート、コードを含む)
●電源コード	コード長1.8m、耐候性コード
●付属品	取付プレート、取付ネジ(3本)、樹脂リブ(3個)、両面テープ(1枚)、プラスチック マイナスドライバー(1個)

**保証規定** 無償保証期間は購入後1年間です。

### 無償保証規定

- 1) 取扱説明書及び本商品の注意書きに従った正常な使用にもかかわらず、保証期間内に故障した場合、無償修理又は交換いたします。
- 2) 故障の場合は、ご購入の販売店ではなく、直接、当社のお客様相談室に電話・FAX又はeメールなどでご連絡ください。
- 3) 無償保証に該当する故障の場合は往復の送料は弊社が負担します。

### 有償修理

レシートの写真の提示がなく、ご購入日が明確でない場合及び保証期間内でも次の事項に当てはまる場合は有償修理となります。

- a) 使用上の誤りや不当な修理・改造による故障及び損傷。
- b) お買い上げ後の落下、取り付け場所の移動、輸送、不適当保存時の故障及び損傷。
- c) 火災、地震、風水害、ガス害、落雷、その他の天災地変、公害や冬季乾燥時の異常電圧その他の防御できない外部要因による故障。
- d) 一般家庭以外の用途(例えば業務用の煩雑、長期使用、車両・船舶への搭載)に使用された場合の故障及び損傷。
- e) 無償修理交換以外の運送費、諸掛費用はおお客様のご負担となります。

\*本保証規定は日本国内においてのみ有効です。

This warranty is valid only in JAPAN.

製品のお問い合わせ先 **リーベックス株式会社**

〒333-0801 埼玉県川口市東川口 3-10-5  
 TEL: 048-294-4945 FAX: 048-294-4948  
 時間: 月~金 9:00~12:00 / 13:00~17:30  
 土、日、祝日はお休みです  
<http://www.revex.jp>