

お買い上げいただき、誠にありがとうございます。取扱説明書をよくお読みの上、正しく安全にお使いください。ご使用前にパッケージ中折面の“安全に関して及び保証規定”を必ずお読みください。

取扱説明書・パッケージとご購入日がわかるレシート、販売証明書、伝票等を一緒に保管してください。

XPシリーズ・Xシリーズ・Xシリーズ PREMIUMすべての送信機・受信機と組み合わせて使えます。
※選曲音と曲数・電波到達距離は各シリーズにより異なります。

ワイヤレスチャイム **XPシリーズ** 防水型押しボタン 315MHz帯 特定小電力 ワイヤレスチャイムシステム

要保存

品番 XP4010A XP4000

大音量・激しく光る 警告・警報表示 **チャイム** ピカフラッシュ 取扱説明書

押しボタン送信機(XP10A)と受信チャイム(XP4000)のセット・増設用XP4000単体説明書兼用

※受信チャイムには電池が付属していません。ご使用になる前に単2形アルカリ乾電池3本を別途お買い求めください。

※電波の飛距離は屋外見通し最大180mですが、送信機・受信機の設置環境により短くなります。



押しボタン送信機(XP10A)

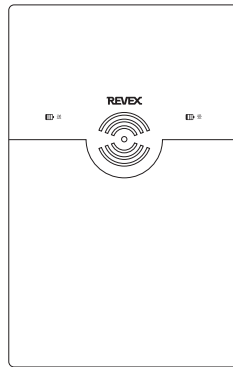

受信チャイム(XP4000)

重要なお知らせ

- 1 本製品は連絡・報知用であり、生命救助、事故・犯罪防止を目的とする機器ではありません。死亡、障害、盗難、強盗、犯罪、滅失、毀損、損失などの被害における責任は負いかねますので予めご了承ください。
- 2 本製品は総務省、電波法技術基準適合品です。総務省の許可なしに改造して使用すると、法律により罰せられます。
- 3 本製品は心臓ペースメーカーや特殊な医療機器には影響しませんが、安全管理のため送信機を対象機器から50cm以上離してご使用ください。
- 4 本製品を使用する際は、パッケージ中折面の【安全上のご注意】、【使用上のご注意】をよくお読みください。
- 5 本製品の保証に関しては、パッケージ中折面の【保証規定】をよくお読みください。

1.各部の名称と説明

■押しボタン送信機(XP10A)

●本体正面

送信ランプ
送信時=赤点灯
電池切れ=赤点滅

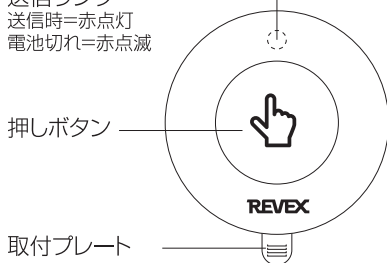

●本体背面(背面カバーを開けた状態)

IDコード設定スイッチ

選曲ボタン戻り
選曲ボタン送り
電池BOX

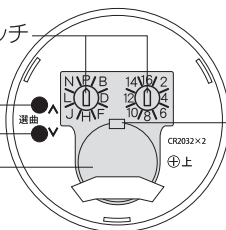

●本体背面カバー

ストラップ取付穴

電池ロック

取付プレートセット用の溝

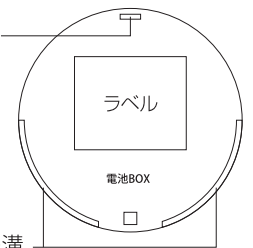

●本体下面

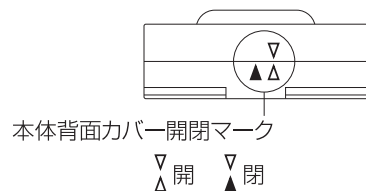

本体背面カバー開閉マーク

▽開 ▲閉

●取付プレート(表)

固定ネジ穴

ロック解除つまみ

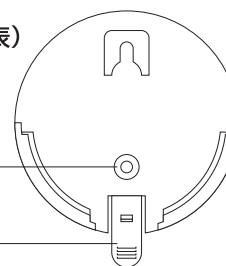

●取付プレート(裏)

ひっかけネジ穴

両面テープ
貼り付け面

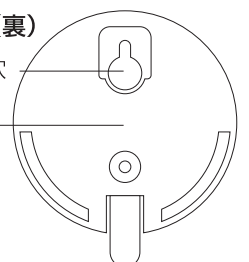

■受信チャイム(XP4000)

●本体正面

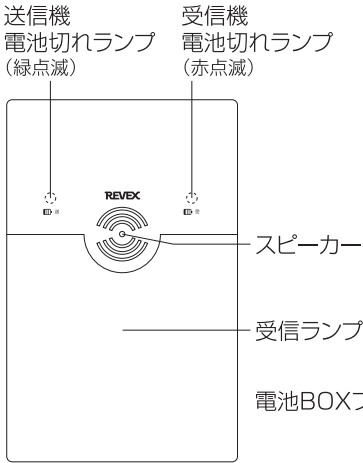

●本体背面

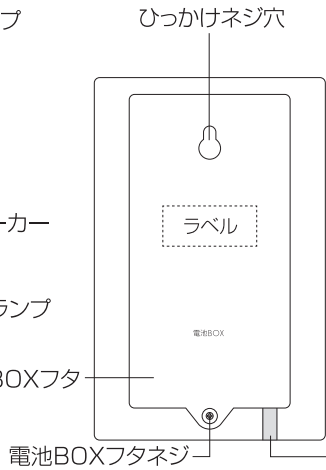

●本体背面(電池BOXフタを開けた状態)

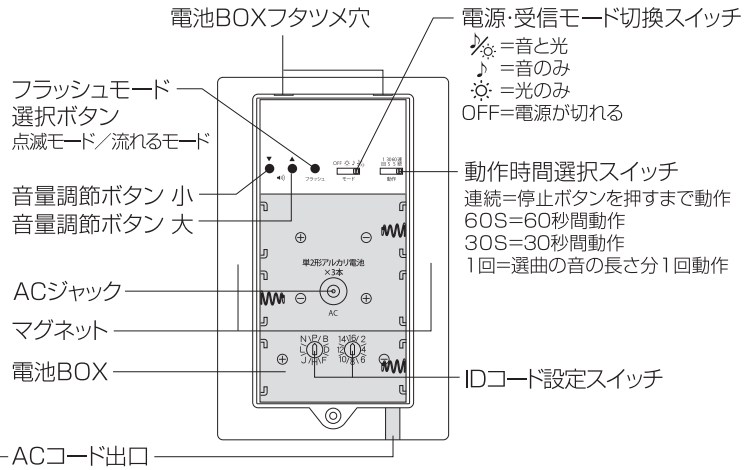

電源・受信モード切換スイッチ
 ♪ = 音と光
 ♪ = 音のみ
 ☉ = 光のみ
 OFF = 電源が切れる

動作時間選択スイッチ
 連続=停止ボタンを押すまで動作
 60S=60秒間動作
 30S=30秒間動作
 1回=選曲の音の長さ分1回動作

●本体上面

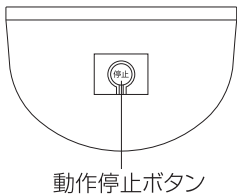

●電池BOXフタ(表)

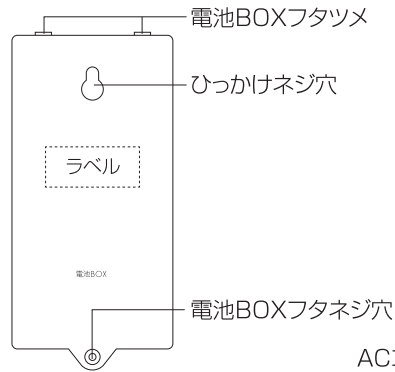

(裏)

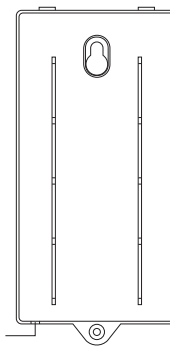

■IDコード設定スイッチ部分

付属の「IDコード設定スイッチ切換用(-)ミニドライバー」を使用し、任意の「記号-番号」に設定します。
 ※送信機・受信機共に同じ「記号-番号」に合わせます。
 ※「記号-番号」の間の線もひとつのコードです。

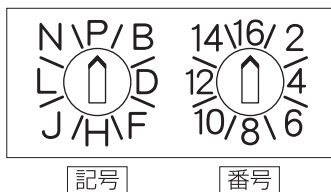

※「IDコード設定スイッチ」は送信機・受信機共通です。 ※「IDコード設定スイッチ」を変更するときは、ゆっくり、カチカチと回してください。
 ※IDコードは256通りの組み合わせができます。 [A~P] / [1~16] (16通り×16通り)で256通りになります。
 [記号] / [番号] はコードの矢印の位置を特定する為に付けています。

■付属品

※電池BOX内またはパッケージ内に入っています。

- | 押しボタン送信機(XP10A)用 | 受信チャイム(XP4000)用 |
|-----------------------------|-----------------|
| 取付用 両面テープ ×1 | 取付用 ネジ ×1 |
| 取付用 ネジ ×2 | 取付用 リブ ×1 |
| 取付用 リブ ×2 | 滑り止めシート ×1 |
| コイン形リチウム電池CR2032 ×2(テスト用) | |
| 共通 | |
| IDコード設定スイッチ切換用(-)ミニドライバー ×1 | |
| 取扱説明書 | |

2.使用する前に ※この取扱説明書はXP4010A(送受信機セット)、増設用XP4000(受信機)兼用です。

- XP4010A(送・受信機セット)をお買い上げ頂いた場合は、すぐに使用できます。
 - XP4000(増設用受信機)をお買い上げ頂いた場合は、XPシリーズ・Xシリーズ・XシリーズPREMIUMの送信機と組み合わせて使用できます。
- ご注意** XP10A単体・XP4000単体では使用できません。

XPシリーズ送信機・受信機をXシリーズ・XシリーズPREMIUMと組み合わせた場合、選曲数や電波到達距離が変わります。
 詳しくは『6.増設について』をお読みください。

3.使用方法

用意する物 新品単2形アルカリ乾電池3本、先の細い(+ドライバー、(+ドライバー(ネジで取り付けする場合)

■押しボタン送信機(XP10A)

- 1 「ロック解除つまみ」を押しながら本体を引き上げ、「取付プレート」を外します。

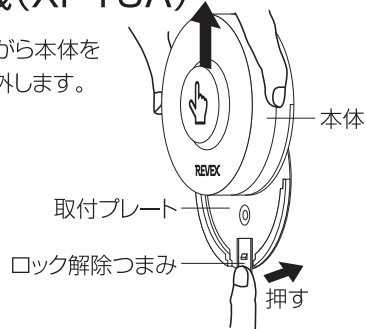

- 2 「本体」と「背面カバー」を回し、「開閉マーク」を「▽」「△」に合わせて外します。

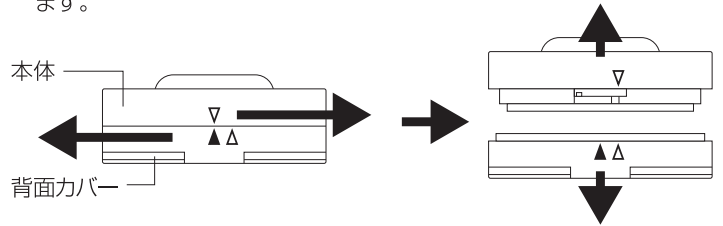

- 3 付属のコイン形リチウム電池CR2032×2個を、(+が上側になるように2枚重ねて「電池BOX」に入れ、「電池ロック」にひっかけます。電池を外すときは電池を下にずらし、「電池ロック」から外し、先のとがった物等で取り出してください。

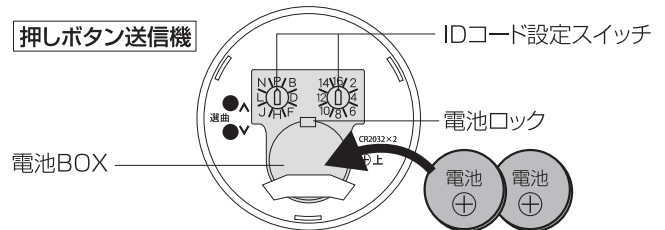

- 4 「IDコード設定スイッチ」を任意の「記号-番号」に合わせてます。出荷時は「記号-番号」が「P-16」の向きになっています。付属の「IDコード設定スイッチ切替用(-)ミニドライバー」を使用して、ゆっくり、カチカチと回してください。

重要

- 初期設定のIDコード「P-16」の向きのまま使用すると、ご近所で使用している、XPシリーズ・Xシリーズ・XシリーズPREMIUMの電波と混信し、送信機が動作していないのに、チャイム音が鳴ることがあります。これは同一のIDコード使用による混信のためです。混信を避けるためには、必ずお客様独自のIDコードに設定してください。
- 「IDコード設定スイッチ」は送信機側、受信機側の「記号-番号」が少しでもズレていると動作しませんのでご注意ください。

■受信チャイム(XP4000)

- 5 本体背面の「電池BOXフタネジ」を先の細い(+ドライバーでゆるめ、「電池BOXフタ」を開けます。

- 6 電池BOXの中の「IDコード設定スイッチ」を付属の「IDコード設定スイッチ切替用(-)ミニドライバー」を使用して、ゆっくり、カチカチと回し、**送信機と同じ「記号-番号」**にします。

- 7 新品の単2形アルカリ乾電池3本を(+)(-)の向きを間違えないように入れます。

※専用ACアダプターを使用する場合は、7ページ「4.アダプター(別売)を使用する場合」をお読みください。

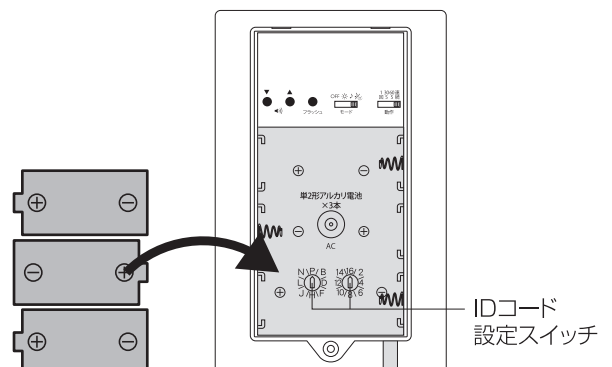
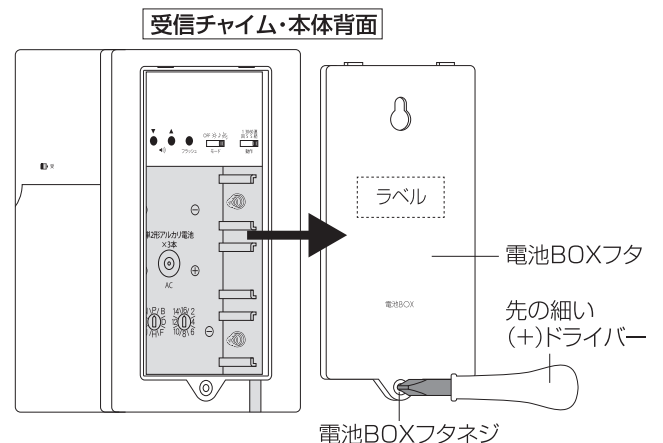

8 本体背面、電池BOX内の「電源・受信モード切換スイッチ」を「音と光」にします。

9 「動作時間選択スイッチ」で動作する時間を選べます。
1回＝選曲の音の長さ分1回動作／30S＝30秒間動作／
60S＝60秒間動作／連続＝本体上面の「動作停止ボタン」
を押すまで動作し続けます。

※どの動作時間でも「動作停止ボタン」を押すと動作中でも停止します。

10 「フラッシュボタン選択ボタン」で光のパターンを選べます。
点滅モード／流れるモード ※1度押すたびに変わります。

11 「音量調節ボタン」を押すと、ボタンを押すたびに音量が変わり、好みの音量にすることができます。

12 「電池BOXフタツメ穴」に「電池BOXフタツメ」を入れ、しっかりと閉めて、先の細い(+)ドライバーで「電池BOXフタネジ」を締めます。

ご注意

- 1 ネジの締めすぎは破損の原因になりますのでご注意ください。
- 2 「電池BOXフタ」がしっかりと閉まっていない状態で雨や水がかかると故障の原因になります。

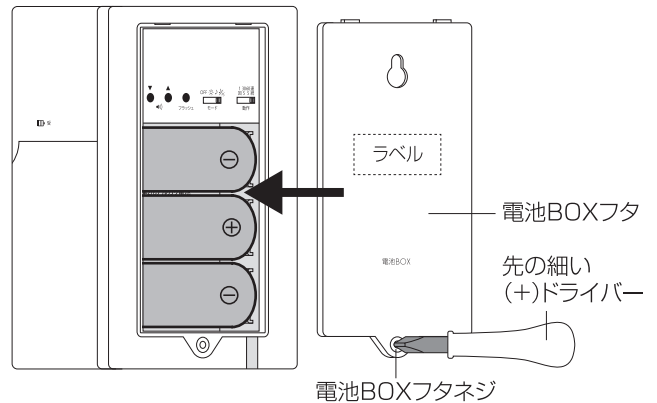
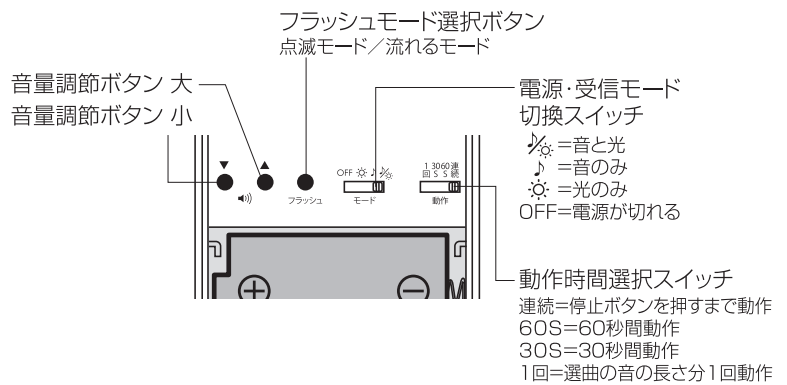

■押しボタン送信機(XP10A)と受信チャイム(XP4000)

13 音の選曲をします。 [選曲方法] ※選曲は押しボタン送信機側で行います。

1 押しボタン送信機の電池横の丸く黒い「選曲ボタン」[V](送り)・[^](戻り)を押すと送信ランプが赤く光り、受信チャイムの「受信ランプ」28個が赤く激しく点滅または流れて、音が鳴ります。

2 押しボタン送信機の「選曲ボタン」[V](送り)・[^](戻り)を押すたびに音が変わります。全部で64種類ありますので次ページの「音の種類」の表を参考に選びます。使いたい音が鳴りましたら、選曲完了です。

※1 1度押して音が鳴らなかった時は、何らかの電波状況により受信チャイムが受信できなかったためです。この時はもう1度「選曲ボタン」を押すと次の音が鳴ります。

※2 「選曲ボタン」は[V](送り)・[^](戻り)を1度押すたびに、音の途中で次の音へ進んだり、前の音に戻ったりします。

※3 途中で1番目の音に戻りたい時は、約10秒間[V](送り)または[^](戻り)のいずれかを長押しします。

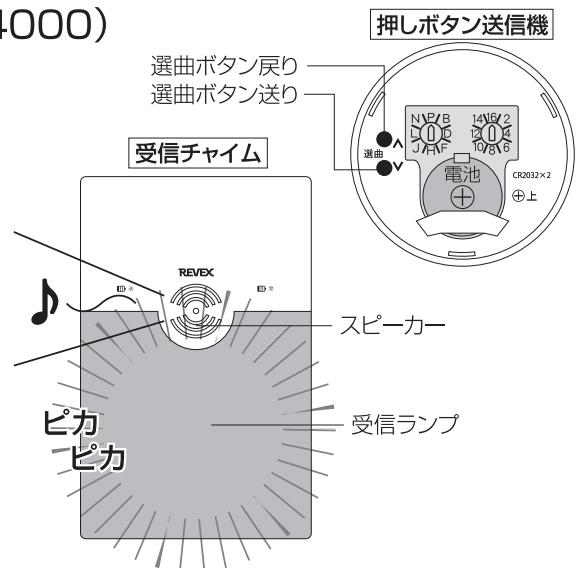

ご注意

XPシリーズ送信機を、Xシリーズ・XシリーズPREMIUMの受信機と組み合わせた場合

選曲は16曲となります。「音の種類」はXシリーズ・XシリーズPREMIUMの取扱説明書をご確認ください。

XPシリーズ受信機を、Xシリーズ・XシリーズPREMIUMの送信機と組み合わせた場合

選曲は16曲となります。次ページ「音の種類」の表の64種類の中の1番～16番の中からお選びください。

※詳しくは『6.増設について』をお読みください。

音の種類

音の順序と名前	音と光の長さ(約)	音の大きさ(1m・最大)
1.ピンポンA	4秒	78 dB
2.ピンポンG	10秒	86 dB
3.キンコンカンコン	24秒	85 dB
4.緊急音	8秒	89 dB
5.電車のドアが閉まる音A	4秒	77 dB
6.エリーゼのために	9秒	111 dB
7.木星	21秒	87 dB
8.さくら	18秒	117 dB
9.呼んでいます【女性】	4秒	82 dB
10.来客です【女性】	4秒	82 dB
11.いらっしゃいませ	4秒	81 dB
12.センサーが反応しました	6秒	82 dB
13.侵入者です	4秒	83 dB
14.犬	11秒	84 dB
15.アラーム音A	10秒	83 dB
16.サイレン音C	30秒	90 dB
17.ピンポンB	11秒	85 dB
18.ピンポンC	6秒	113 dB
19.ピンポンD	10秒	81 dB
20.ピンポンE	7秒	83 dB
21.ピンポンF	9秒	72 dB
22.ピンポンパンポンA	11秒	84 dB
23.琴の音	5秒	89 dB
24.鐘の音	12秒	89 dB
25.ピンポンパンポンB	14秒	88 dB
26.電車のドアが閉まる音B	4秒	89 dB
27.和音A	17秒	84 dB
28.和音B	8秒	111 dB
29.中国音	7秒	88 dB
30.花のワルツ	18秒	110 dB
31.箏笛の踊り	14秒	112 dB
32.金平糖の精の踊り	16秒	111 dB

音の種類

音の順序と名前	音と光の長さ(約)	音の大きさ(1m・最大)
33.小序曲(くるみ割り人形)	18秒	118 dB
34.ワルツ(コッペリア)	19秒	87 dB
35.ボレロ	19秒	112 dB
36.子犬のワルツ	25秒	88 dB
37.ジ・エンターテイナー	12秒	85 dB
38.愛の夢 第3番	15秒	87 dB
39.キトリ	12秒	88 dB
40.きらきら星	9秒	76 dB
41.ふるさと	17秒	78 dB
42.きよしこの夜	12秒	86 dB
43.もろびとこぞりて	22秒	86 dB
44.ハッピーバースデー	17秒	89 dB
45.呼んでいます【男性】	4秒	79 dB
46.ちょっと来てください	5秒	77 dB
47.すぐ来てください	5秒	82 dB
48.来客です【男性】	4秒	83 dB
49.玄関で呼んでいます	6秒	83 dB
50.お風呂で呼んでいます	5秒	80 dB
51.トイレで呼んでいます	5秒	80 dB
52.リビングで呼んでいます	5秒	80 dB
53.ドアが開きました	5秒	80 dB
54.子犬	5秒	88 dB
55.猫	5秒	119 dB
56.子猫	9秒	88 dB
57.鳥のさえずり	24秒	87 dB
58.ウミネコ	11秒	87 dB
59.スズムシ	14秒	72 dB
60.ひぐらし	11秒	77 dB
61.アラーム音B	20秒	86 dB
62.アラーム音C	30秒	86 dB
63.サイレン音A	10秒	88 dB
64.サイレン音B	20秒	114 dB

14 「本体」と「背面カバー」を閉めます。

① 「▽」「▲」どうしを合わせて重ねます。

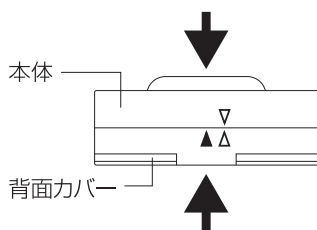

② 「本体」と「背面カバー」を回し、「開閉マーク」を「▽」「▲」に合わせて閉めます。

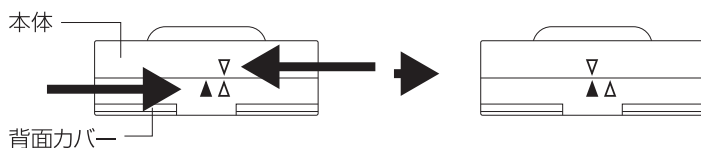

ご注意

「▽」と「▲」が完全に向かい合ってしっかり閉まっていないと、防水が完全になりませんのでご注意ください。

▶裏面へ続く

15 動作確認をします。

- ① 押しボタン送信機の「押しボタン」を押すと約4秒間、「送信ランプ」が赤く光り送信します。
- ② 受信チャイムから、13で選曲した音が鳴り、「受信ランプ」28個が赤く激しく点滅または流れて受信したことをお知らせします。
- ③ 受信チャイムの電池BOX内、「電源・受信モード切換スイッチ」で、お知らせするモードを「♪」(音と光)・「♪」(音のみ)・「☼」(光のみ)から選びます。
- ④ 「動作時間選択スイッチ」で動作する時間を選びます。
1回=選曲の音の長さ分1回動作/30S=30秒間動作/60S=60秒間動作/連続=本体上面の「動作停止ボタン」を押すまで動作し続けます。
※どの動作時間でも「動作停止ボタン」を押すと動作中でも停止します。
- ⑤ 「フラッシュモード選択ボタン」で光のパターンを選びます。点滅モード/流れるモード ※1度押すたびに変わります。
- ⑥ 受信チャイムの電池BOX内、「音量調節ボタン」[▲](大)・[▼](小)でお好みの音量を8段階から選びます。

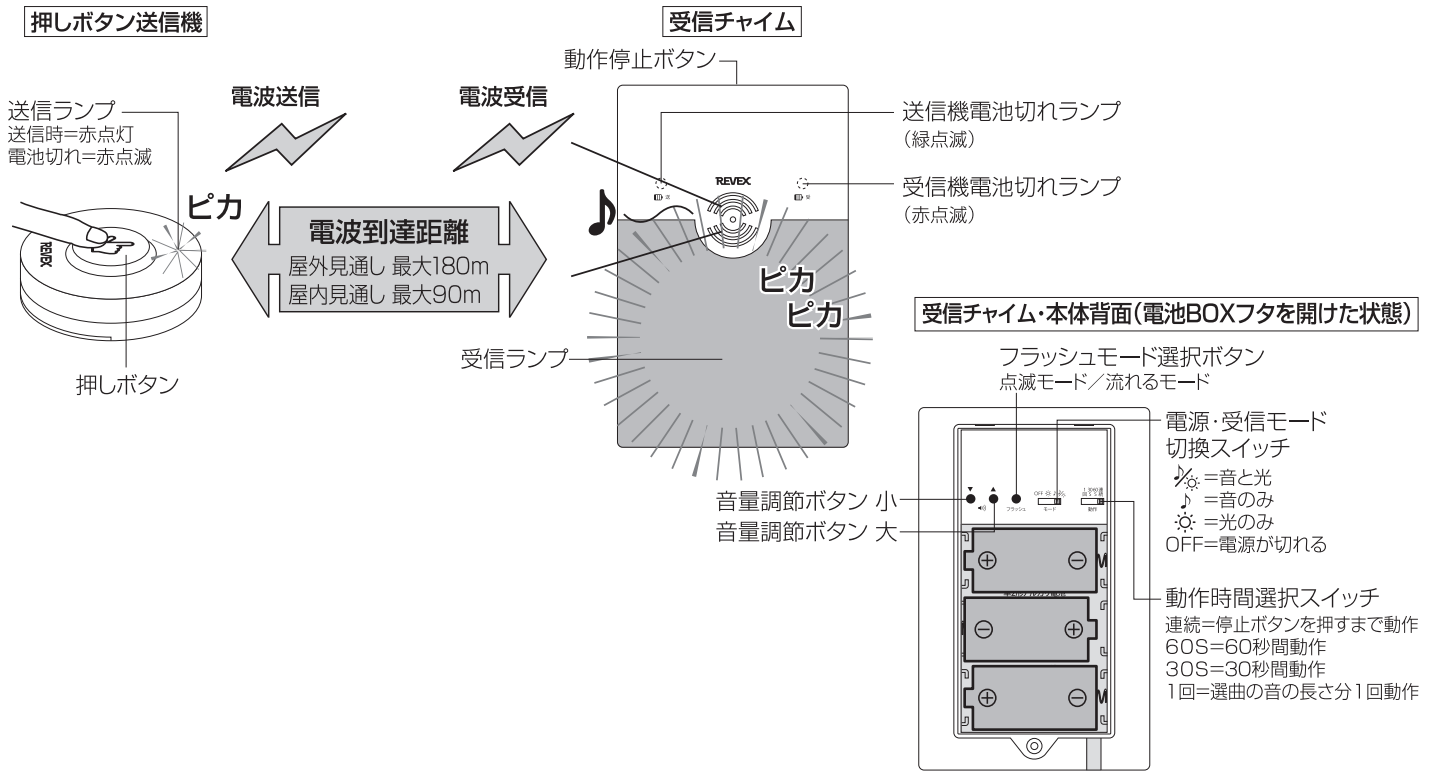

16 電池切れについて。

- ① 押しボタン送信機の電池切れ表示は、「押しボタン」を押した時から「送信ランプ」が赤く点滅し続けますので、新しいコイン形リチウム電池CR2032を2個とも交換してください。また、受信機でも送信機の電池切れが表示されます。受信した時から「送信機電池切れランプ」が緑に点滅し続けます。
- ② 受信チャイムの電池切れ表示は、受信した時から「受信機電池切れランプ」が赤く点滅し続けますので、新しい単2形アルカリ乾電池に3本とも交換してください。

ご注意

- ① 電池切れは電池切れランプでお知らせしますが、長期間使用しない場合は定期的に動作確認することをおすすめします。
- ② 電池が電池切れ表示をする残量より下がると、表示されずに動作しなくなりますので電池を交換してください。
- ③ 電池寿命は使用環境や設定した曲の長さにより変わります。

故障かな?と思ったら

① 購入してすぐに反応しない

①-1 受信チャイムの「音量調整ボタン」[▲](大)を押すと音は出ますか?

⇒音が出ない、音が割れている、ぼやけた音になっている、または「受信機電池切れランプ」が赤く点滅している場合は電池の電圧不足です。
買ったばかりの同じメーカーで同じ種類のアルカリ乾電池に交換してください。(単2形アルカリ乾電池×3本)

①-2 「押しボタン」を押すと「送信ランプ」は光りますか?

⇒電池は2枚装着していますか?付属のテスト用電池は2枚とも使用します。2枚装着しても光らない場合、電池を2枚とも外し、電池がない状態で「選曲ボタン」の「V」(送り)か「^」(戻り)のどちらかを押します(帯電している電気を放電する「リセット」操作です)。その後電池の(+)面を拭いて再度装着します。

①-3 「IDコード設定スイッチ」(2つの矢印の向き)を変えている場合。

⇒送信機、受信機ともに同じ「記号-番号」になっていますか?少しでも違っていると反応しません。

② 使用できていたのに反応しなくなった

②-1 受信チャイムの「音量調整ボタン」[▲](大)を押すと音は出ますか?

⇒音が出ない、音が割れている、ぼやけた音になっている、または「受信機電池切れランプ」が赤く点滅している場合は電池の電圧不足です。
買ったばかりの同じメーカーで同じ種類のアルカリ乾電池に交換してください。(単2形アルカリ乾電池×3本)

②-2 「押しボタン」を押すと「送信ランプ」は光りますか?

⇒光らない、光が薄い、または点滅している場合は電池を交換してください。(CR2032×2個)

③ 「押しボタン」を押していないのに音が出る、いつもと違う音が出る。

③-1 「IDコード設定スイッチ」(2つの矢印の向きを変える操作)は変更していますか?

⇒購入時のまま使用するとご近所で使用しているXPシリーズ・Xシリーズ・XシリーズPREMIUMの電波と混信し、この症状が出ます。
IDコードを変更してご利用ください。変更している場合は、今の位置から更に変更してください。

※上記を確認しても改善しない場合は、**現品をお手元にご用意のうえ**下記までご連絡ください。

お客様相談室

TEL : 048-294-4945

時間 : 月~金 9 : 30~12 : 00 / 13 : 00~17 : 00 土、日、祝日を除く。

4.ACアダプター(別売)を使用する場合 ※専用ACアダプターX0505(白)またはX0505B(黒)をお買い求めください

■別売の専用ACアダプターを使用すると、電池切れを心配することなく使用することができます。

ご注意

- ①電池とACアダプターは絶対に併用しないでください。電池の発熱や液漏れ、故障の原因となります。
- ②ACアダプターは必ず専用の物を使用してください。発熱による火傷やショートによる火災の原因となります。

受信チャイム

- ①本体電池BOX内の「ACジャック」に専用ACアダプターを差し込みます。
- ②専用ACアダプターのコードを「ACコード出口」に合わせて「電池BOXフタツメ」を入れ、しっかりと閉めて、先の細い(+)ドライバーで「電池BOXフタネジ」を締めます。

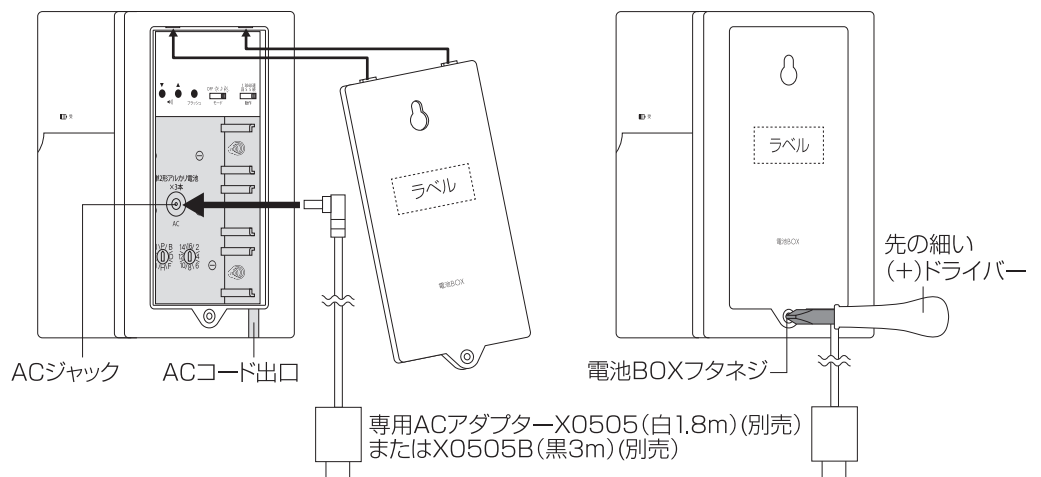

ご注意

- ①「電池BOXフタ」がしっかりと閉まっていないと屋外で雨や水がかかると故障の原因になります。
- ②屋外で雨や水のかかる場所で使用する場合、「ACコード出口」が下になるように取り付けてください。
- ③ACアダプターのコンセント部分は防雨構造ではありませんので雨や水のかかる場所では使用できません。
- ④ネジの締めすぎは破損の原因になりますのでご注意ください。

5.取付け方法

※IDコードを設定し、電池を入れて動作確認が終わってから取り付けてください。

※取り付けようとしている場所で正常に動作するかを確認してから取り付けてください。

■押しボタン送信機(XP10A)

※耐塵形・防浸形(IP67相当)なので雨や水がかかる場所にも取り付けできます。

壁面・玄関・浴室・トイレ・ベッドサイドに

①設置したい壁面に付属の「取付用ネジ」の頭を少し残した状態でねじ込み、「取付プレート」の「ひっかけネジ穴」にひっかけます。しっかりと固定する場合は、「固定ネジ穴」にもネジ止めします。

※サイディングやコンクリート面に付ける場合は、5mmの下穴を開け、付属の「取付用リブ」を打ち込み、付属の「取付ネジ」をねじ込みます。

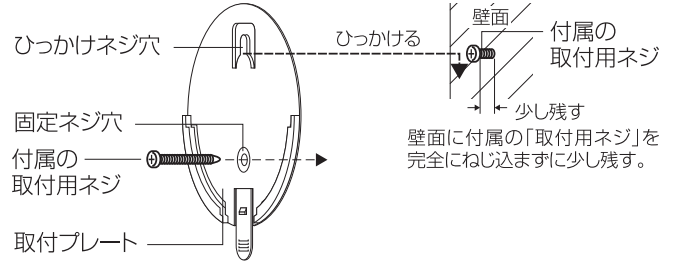

②ネジが止められない場所には、付属の「取付用両面テープ」を「取付プレート」に貼り、貼り付ける面のホコリや汚れをきれいに拭いて固定します。

ご注意 ゴザゴザな面や凹凸のある面には貼り付けできません。

※貼り直す場合や設置場所を変える際は、必ず新しい両面テープを使用してください。両面テープは取付場所に合った市販品をお求めください。

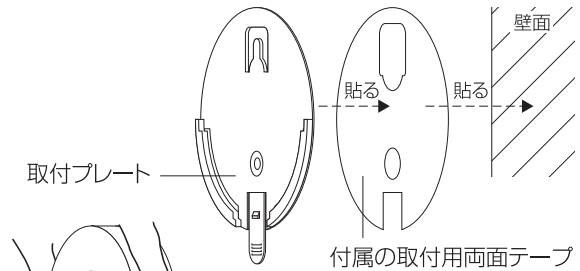

③本体を「取付プレート」に固定します。

※外すときは、「ロック解除つまみ」を押しながら本体を引き上げ、取付プレートから外します。

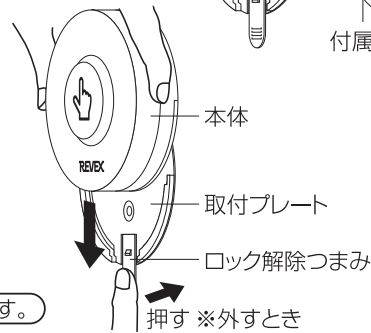

ご注意 金属面や金属製品の近くに取り付けると電波到達距離が短くなります。

台やテーブルに置いて

●「取付プレート」に付属の「両面テープ」を貼り固定したり、「取付プレート」を外して置いておくだけでも使用できます。

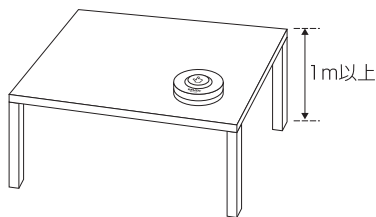

ご注意

- ①金属製の台や机、床に置くと電波到達距離が短くなります。
- ②屋外の雨や水のたまる場所では置いて使用できません。

首から下げて

●市販のネックストラップを使用して、首に下げて使用することができます。

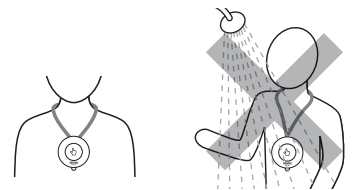

ご注意

- ①心臓ペースメーカーをご使用の場合、首から下げた使用はしないでください。
- ②首から下げたまま浴槽に入る、シャワーを浴びるなどしないでください。

■受信チャイム(XP4000)

※防塵形・防噴流形(IP55相当)なので雨や水がかかる場所にも取り付けできます。ただし、雨や水のたまる場所では置いて使用できません。

壁面などに

- 設置したい壁面に付属の「取付用ネジ」の頭を少し残した状態でねじ込み、「ひっかけネジ穴」にひっかけます。

※サイディングやコンクリート面に取り付ける場合は、5mmの下穴を開け、付属の「取付用リブ」を打ち込み、付属の「取付ネジ」をねじ込みます。

ご注意 金属面や金属製品の近くに取り付けると電波到達距離が短くなります。

受信チャイム・本体背面

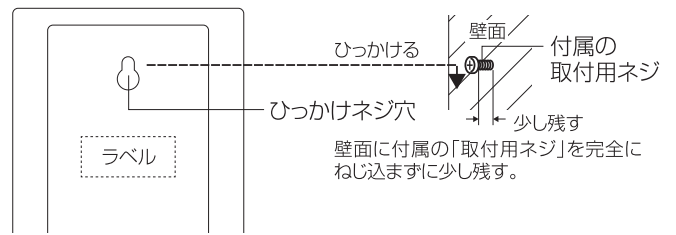

台やテーブルに置いて

- 台やテーブルに置くだけでも使用できます。

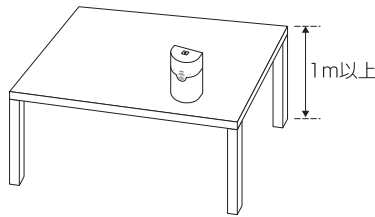

ご注意 金属製の台や机、床などに置くと電波到達距離が短くなります。

鉄製のドアやスチール棚などにマグネットで取り付ける

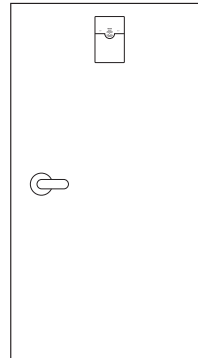

ご注意

マグネットで取り付ける際、本体がすべり落ちる場合は、付属の「滑り止めシート」を「電池BOXフタ」に貼り付けてください。

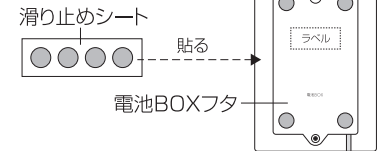

取り付けの際のご注意

- ① 取り付け位置はなるべく床面から1m以上の高さに設置してください。1m以下の場合には電波到達距離が短くなることがあります。
- ② しっかりと固定してください、落下等でケガや破損の原因になります。落下による故障は保証期間内であっても対象外となります。
- ③ 塗装面やクロス面に取り付ける場合、塗装のはがれやクロスの破れ等に充分ご注意ください。
- ④ 石こうボードには取り付けられない場合があります。
- ⑤ 本機の取り付けや取り外しの際に生じたクロスのはがれや両面テープの汚れなどにつきましては、当社は一切の責任を負いませんので予めご了承ください。

6.増設について ※Xシリーズ・XシリーズPREMIUMとの組み合わせでのご注意

別売のXPシリーズ・Xシリーズ・XシリーズPREMIUMのすべての送信機や受信機を増設することができます。

※中継機はXP2000のみご利用頂けます。X2000は使用できません。

※XPシリーズの送信機をXP200/XP300と組み合わせた場合、電波到達距離は屋外見通し150m/屋内見通し75mとなります。

※選曲音と曲数、電波到達距離は組み合わせた各シリーズにより異なります。

- ① 送信機ごとに異なる音を鳴らす場合はXPシリーズで64個まで、Xシリーズ・XシリーズPREMIUMで16個まで可能です。
- ② 電波の届く範囲内であればどのシリーズでも何台でも送信機・受信機の増設が可能です。
- ③ 一つの送信機に対して複数の受信機をほぼ同時に鳴らすこともできます。(電波の届く範囲内であれば無限に増設可能です)

ご注意

- ① 複数の送信機が同時に動作すると、電波干渉により受信機が動作しないことがあります。
- ② 複数の受信機を至近距離に並べて使用すると、電波干渉により受信しないことがあります。

■増設方法

送信機、受信機を増設する場合、すべての送信機・受信機のIDコードを同一の「記号番号」に設定してください。

Xシリーズ・XシリーズPREMIUMとの組み合わせでのご注意

XPシリーズ送信機を、Xシリーズ・XシリーズPREMIUMの受信機と組み合わせた場合
選曲は16曲となります。「音の種類」はXシリーズ・XシリーズPREMIUMの取扱説明書をご確認ください。
電波到達距離は、屋外見通し100m/屋内見通し50mとなります。
XPシリーズ受信機を、Xシリーズ・XシリーズPREMIUMの送信機と組み合わせた場合
選曲は16曲となります。「音の種類」は64種類の中の1番～16番目までになります。
電波到達距離は、屋外見通し100m/屋内見通し50mとなります。

7.製品仕様

■押しボタン送信機(XP10A)

電源	DC6V:コイン形リチウム電池CR2032×2個(テスト用付属)
電池寿命	約1年半(1日10回送信、20℃時)
電池切れ表示	送信ランプが赤点滅
電源スイッチ	なし
送信方法	押しボタンを押して送信
送信周波数	315MHz帯
電波到達距離	屋外見通し最大180m/屋内見通し最大90m ※Xシリーズ・XシリーズPREMIUMの受信機と組み合わせた場合は、屋外見通し最大100m/屋内見通し最大50m
送信ランプ	送信時に赤ランプが点灯(約4秒間)
IDコード数	256通り:記号-番号スイッチで設定(送信機・受信機を同じIDコードに設定します)
選曲方法	選曲ボタンV(送り)、^ (戻り) を押し、受信機で確認しながら選曲
選曲可能数	チャイム・メロディ・音声・動物の鳴き声・アラーム・サイレン 64種類 ※Xシリーズ・XシリーズPREMIUMの受信機との組み合わせの場合は、16種類になります
使用エリア	屋内/屋外 耐塵形・防浸形(IP67相当)で屋外の雨や水のかかる場所でも使用可能
使用温度範囲	-10℃~+45℃
外形寸法	60(W)×70(H)×27(D)mm(取付プレート含む)
本体質量	約38g(電池を含まない)

■受信チャイム(XP4000)

電源	DC4.5V:単2形アルカリ乾電池3本(別売)、または専用ACアダプターX0505・X0505B(別売)
電池寿命	約6ヶ月[1日10回受信、20℃、受信表示 音と光、音の種類1番(ピンポンA)時]
電池切れ表示	送信機電池切れランプが緑点滅 受信機電池切れランプが赤点滅
電源スイッチ	あり
受信周波数	315MHz帯:設定した同一IDコードのみ受信
受信可能距離	屋外見通し最大180m/屋内見通し最大90m ※Xシリーズ・XシリーズPREMIUMの送信機と組み合わせた場合は、屋外見通し最大100m/屋内見通し最大50m
受信ランプ	受信時に赤ランプ28個が激しく点滅または流れる 切換可能
受信表示	音と光/音のみ/光のみ 切換可能
動作時間	1回/30秒間/60秒間/連続 切換可能
IDコード数	256通り:記号-番号スイッチで設定(送信機・受信機を同じIDコードに設定します)
選曲方法	送信機の選曲ボタンV(送り)、^ (戻り) を押しして選曲
音の種類	チャイム・メロディ・音声・動物の鳴き声・アラーム・サイレン 64種類 ※Xシリーズ・XシリーズPREMIUMの送信機と組み合わせた場合は64種類中の1~16番目まで
音量調節	音量ボタン 大(▲)/小(▼)8段階
音量可変範囲	45dB~110dB(約)/1m
使用エリア	屋内/屋外 防塵形・防噴流形(IP55相当)で屋外の雨や水のかかる場所でも使用可能
使用温度範囲	-10℃~+45℃
外形寸法	87(W)×135(H)×54(D)mm
本体質量	約210g(電池を含まない)

※製品の仕様は性能改善などの理由により変更される事がありますので、予めご了承ください。

安全に関して及び保証規定につきましては、パッケージ中折面をお読みください。

お客様相談室 リーベックス株式会社

〒333-0801 埼玉県川口市東川口 3-10-5
TEL: 048-294-4945 FAX: 048-294-4948
時間: 月~金 9:30~12:00 / 13:00~17:00
土、日、祝日を除く。
<http://www.revex.jp>